



**IT** ATTENZIONE: leggere le istruzioni prima dell' utilizzo. **EN** WARNING: read the instructions carefully before use. **FR** ATTENTION: lire attentivement les instructions avant l'usage. **DE** ACHTUNG: Die Anweisungen bitte vor Gebrauch sorgfältig lesen. **ES** ADVERTENCIA: leer atentamente las advertencias antes el uso de aparato. **NL** LET OP: vóór gebruik de gebruiksaanwijzing aandachtig lezen. **PT** ATENÇÃO: ler atentamente as instruções antes da utilização. **CS** POZOR: před použitím si přečtěte návod k obsluze. **DA** PAS PÅ! læs instruktionsbogen før maskinen tages i brug. **EL** ΠΡΟΣΟΧΗ: διαβάστε τις οδηγίες πριν τη χρήση. **FI** HUOMIO! lue ohjeet ennen käyttöä. **LV** UZMANĪBU: pirms lietošanas izlasiet rokasgr matu. **NO** ADVARSEL: les bruksanvisningen før bruk. **PL** UWAGA: przed użyciem przeczytać instrukcje. **RU** ВНИМАНИЕ: перед использованием прочитайте инструкцию по эксплуатации. **SL** POZOR: pred uporabo preberite navodila. **SV** VIKTIG! läs anvisningarna före användning. **BG** ВНИМАНИЕ: прочетете указанията преди употреба. **HR** PAŽNJA: prije upotrebe pročitajte upute. **TR** DİKKAT: makinaryı kullanmadan önce kullanim talimatlarını okuyunuz.

**AR** تنبيه: اقرأ التعليمات قبل الاستخدام

**ASPIRAPOLVERE, ASPIRALIQUIDI**

**WET & DRY VACUUM CLEANER**

**ASPIRATEUR EAU ET POUSSIERE**

**NAB-UND TROCKENSAUGER**

**ASPIRADORA, ASPIRALÍQUIDO**

**NAT & DROOGSTOFZUIGER**

**ASPIRADOR DE PÓ E LÍQUIDO**

**VYSAVAČ PRACHU, VYSAVAČ KAPALIN**

**VAKUUMRENSER TIL VÅD- OG TØRRENS**

**ΗΛΕΚΤΡΙΚΗ ΣΚΟΥΠΑ ΚΑΙ ΜΗΧΑΝΗ ΑΠΟΡΡΟΦΗΣΗΣ ΥΓΡΩΝ**

**MÄRKÄ/KUIVAIMURI**

**PUTEKĻSŪCĒJS ŠĶIDRUMU UN SAUSU NETĪRUMU SAVĀKŠANAI**

**STØVSUGING-VANNSUGING**

**ODKURZACZ DO PYŁÓW I CIECZY**

**ПЫЛЕСОС ДЛЯ ВЛАЖНОЙ И СУХОЙ УБОРКИ**

**SESALNIK ZA PRAH, SESALNIK ZA TEKOČINE**

**VÅT- OCH TORRDAMMSUGARE**

**ПРАХОСМУКАЧКА ЗА МОКРО И СУХО ПОЧИСТВАНЕ**

**USISAVAČ PRAŠINE, USISAVAČ TEKUČINE**

**KURU / ISLAK ELEKTRİK SÜPÜRGESİ**

شفاطة الماء والغبار

<b>IT</b>	pag. 8
<b>EN</b>	pag. 10
<b>FR</b>	page 12
<b>DE</b>	Seite 14
<b>ES</b>	pág. 16
<b>NL</b>	blz. 18
<b>PT</b>	pág. 20
<b>CS</b>	srt. 22
<b>DA</b>	sd. 24
<b>EL</b>	σελ. 26
<b>FI</b>	sivu 28
<b>LV</b>	lpp. 30
<b>NO</b>	side 32
<b>PL</b>	str. 34
<b>RU</b>	стр. 36
<b>SL</b>	str. 38
<b>SV</b>	sid. 40
<b>BG</b>	стр. 42
<b>HR</b>	str. 44
<b>TR</b>	sf. 46
<b>AR</b>	صفحة 49

**Windy 120 IF**

**Windy 130 IF**

Technical data plate



1

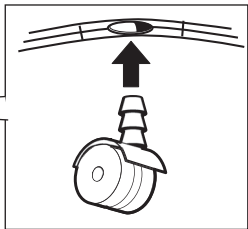
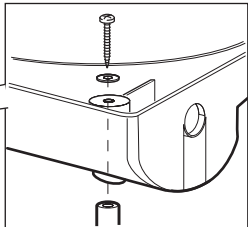
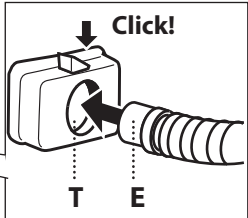
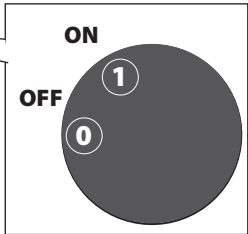
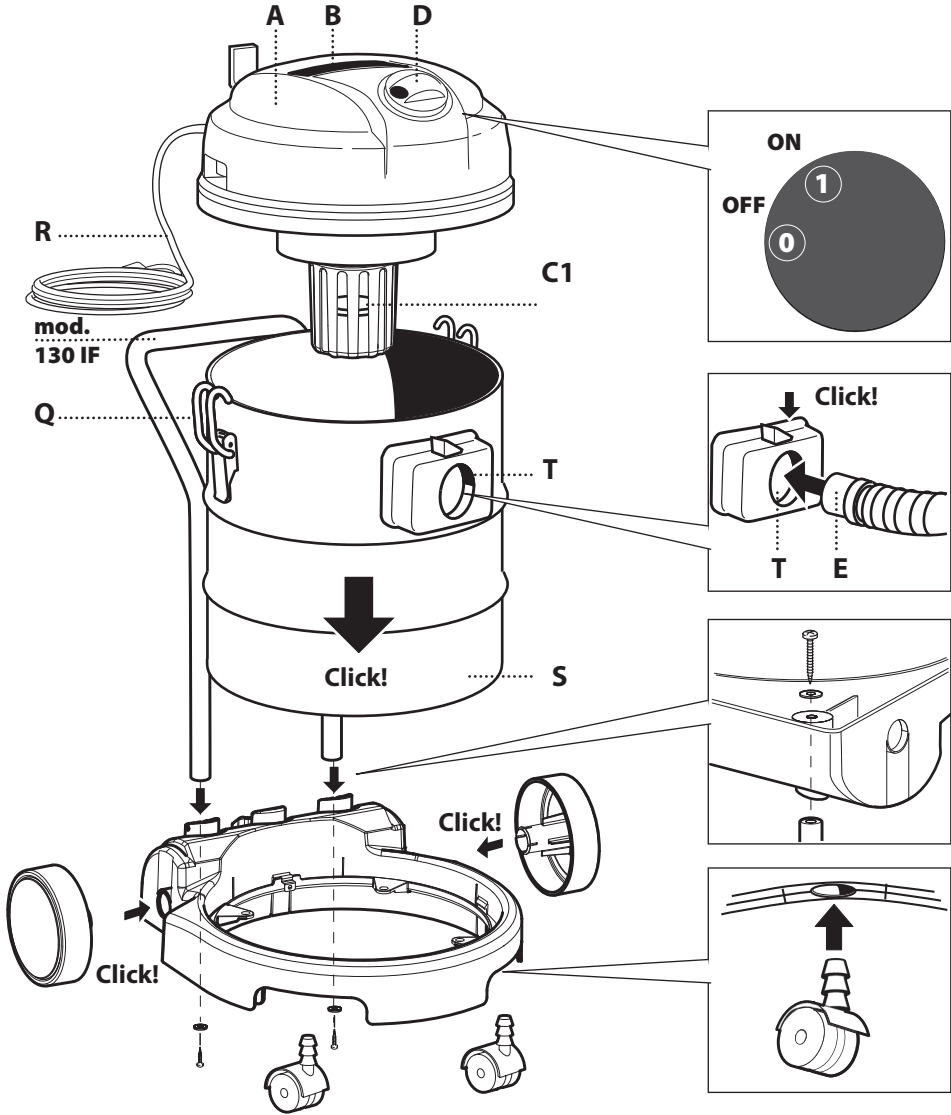
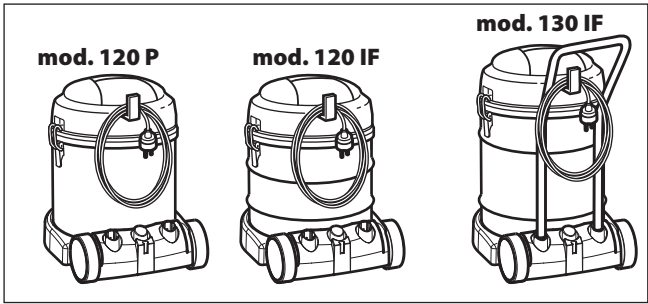

**IT** In base al modello si possono verificare delle differenze nella fornitura. **EN** Depending on the model, there are differences in the scopes of delivery. **FR** Suivant le modèle, la fourniture peut varier. **DE** Je nach Modell gibt es Unterschiede im Lieferumfang. **ES** Según el modelos, hay diferencias en el contenido suministrado. **PT** Consoante o modelo, existem diferenças no volume de fornecimento. **FI** Mallien varustetaso vaihtelee, katso kuvaus laatikon kyljestä. **NL** Afhankelijk van het model zijn er verschillen in de leveringspakketten. **NO** Alt etter modell kan det være ulike leveringsomfang. **SV** Leveransomfånget varierar allt efter modell. **DA** Afhængigt af modellen er der forskelle i leveringingen. **EL** Στο παραδοτέο υλικό υπάρχουν διαφορές ανάλογα με το μοντέλο. **HR** Ovisno o modelu postoje razlike u sadržaju isporuke. **SL** Glede na model prihaja do razlik v obsegu dobave. **CS** V závislosti na modelu se liší obsah dodávky. **TR** Modele bağlı olarak teslimat kapsamında farklar olabilir. **PL** W zależności od modelu istnieją różnice w zakresie dostawy. **RU** В данном руководстве по эксплуатации дано описание прибора с максимальной комплектацией. Комплектация отличается в зависимости от модели. **LV** Atkarībā no putekļsūcēja modeļa, komplektācija var atšķirties. **BG** В обема на доставка има разлики в зависимост от модела

mod. 120 IF

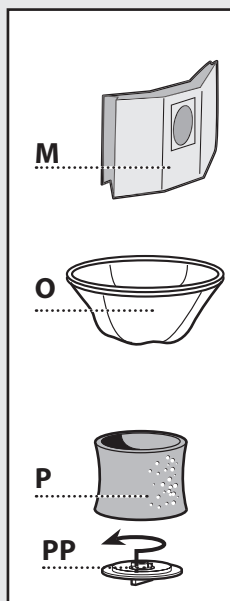

mod. 130 IF

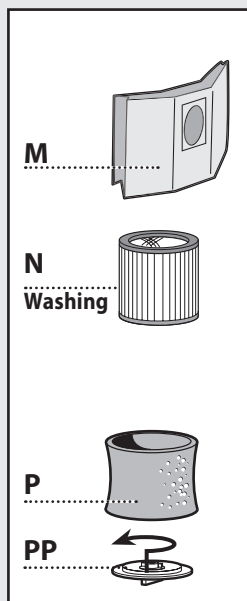

mod. 120 IF

mod. 130 IF

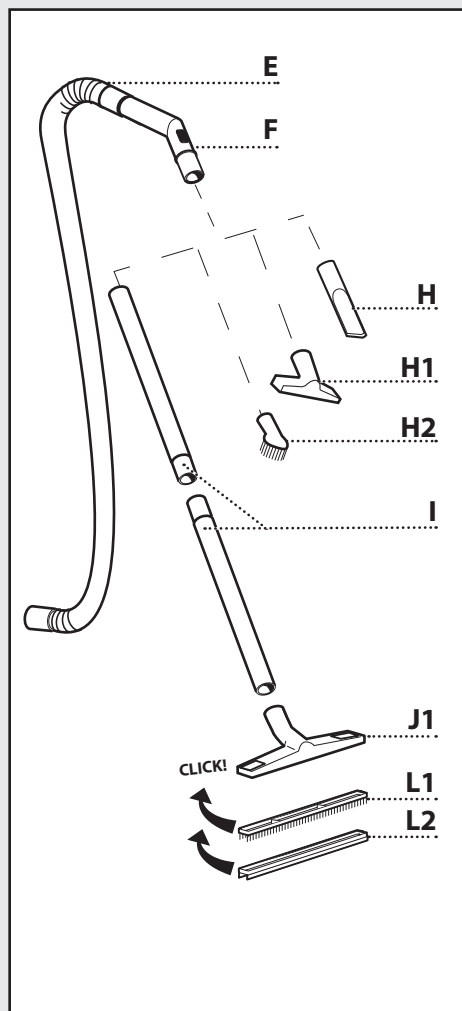

## OPTIONAL

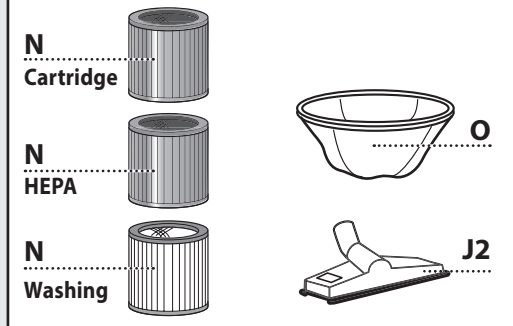

②

mod. 120 IF

- IT Aspirazione **polveri**
- EN Dry suction
- FR Aspiration poussiere
- DE Trockensaugen
- ES Aspiración de polvo
- NL Stofzuigen
- PT Aspiração de poeiras
- CS Vysávání prachu
- DA Tør-Rensning
- EL στεγνο καθαρισμα
- FI Kuiva Imurointi
- LV Sausu netirumu sūkšana
- NO Støvsuging
- PL Zасыsanie pyłów
- RU Сухая уборка
- SL Sesanje prahu
- SV Torrdammsugning
- BG Сухо Почистване
- HR Usisavanje prašine
- TR Kuru vakumlama

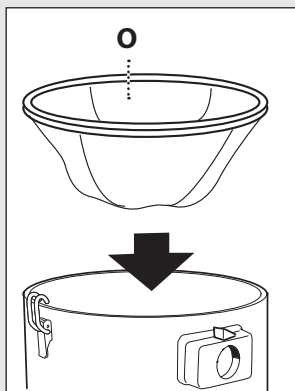

mod. 130 IF

- IT Aspirazione **polveri**
- EN Dry suction
- FR Aspiration poussiere
- DE Trockensaugen
- ES Aspiración de polvo
- NL Stofzuigen
- PT Aspiração de poeiras
- CS Vysávání prachu
- DA Tør-Rensning
- EL στεγνο καθαρισμα
- FI Kuiva Imurointi
- LV Sausu netirumu sūkšana
- NO Støvsuging
- PL Zасыsanie pyłów
- RU Сухая уборка
- SL Sesanje prahu
- SV Torrdammsugning
- BG Сухо Почистване
- HR Usisavanje prašine
- TR Kuru vakumlama

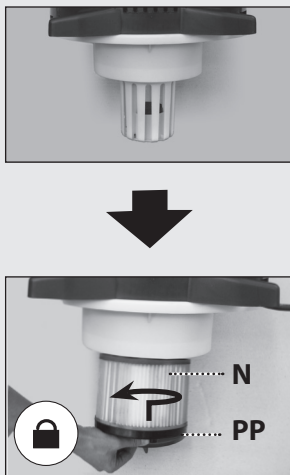

mod. 120 IF

mod. 130 IF

- IT Aspirazione **polveri**
- EN Dry suction
- FR Aspiration poussiere
- DE Trockensaugen
- ES Aspiración de polvo
- NL Stofzuigen
- PT Aspiração de poeiras
- CS Vysávání prachu
- DA Tør-Rensning
- EL στεγνο καθαρισμα
- FI Kuiva Imurointi
- LV Sausu netirumu sūkšana
- NO Støvsuging
- PL Zасыsanie pyłów
- RU Сухая уборка
- SL Sesanje prahu
- SV Torrdammsugning
- BG Сухо Почистване
- HR Usisavanje prašine
- TR Kuru vakumlama

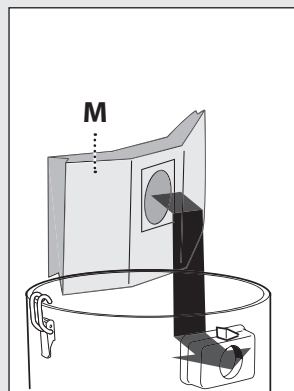

③

mod. 120 IF

mod. 130 IF

- IT Aspirazione **liquidi**
- EN Liquid suction
- FR Aspiration liquides
- DE Naß-saugen
- ES Aspiración de líquidos
- NL Wateropzuigen
- PT Aspiração de líquidos
- CS Vysávání kapalin.
- DA Vad-rensning
- EL υγρο καθαρισμα
- FI Markkaimuointi
- LV Šķidruma sūksana
- NO Vann suging
- PL Zасыsanie cieczy
- RU Влажная уборка
- SL Sesanje tekočin
- SV Våtsugning
- BG Мокро Почистване
- HR Usisavanje tekućine
- TR Islak vakumlama

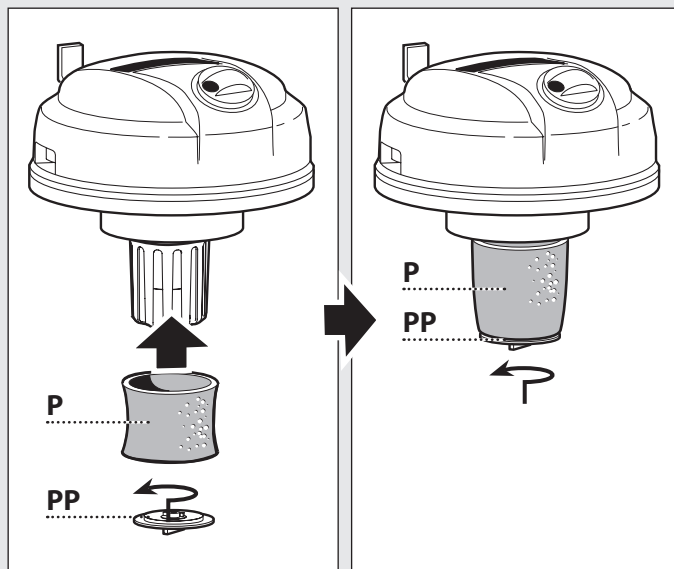

④

**mod. 130 IF**

- IT** Filtro lavabile
- EN** Washable filter
- FR** Filtre lavable
- DE** Waschbarer Filter
- ES** Filtro lavable
- NL** Filterelement Stofzuigen
- PT** Filtro lavável
- CS** Filtr Vysávání prachu
- DA** Filter Tør-Rensning
- EL** Φίλτρο σκόνης στεγνο καθαρισμα
- FI** Peset suodattimen
- LV** Mazgājams filtrs
- NO** Filter Støvsugning
- PL** Filtr wielokrotnego użytku
- RU** Моющийся фильтр
- SV** Filter Torrdammsugning
- SL** Filter Sesanje prahu
- BG** Перяем филтър
- HR** Filter Usisavanje prašine
- TR** Filtre Kuru vakumlama

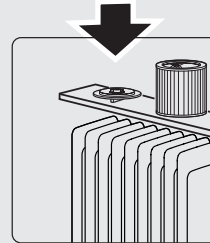
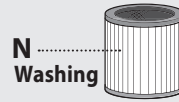



**DESCRIZIONE E MONTAGGIO**

(vedi fig. ①)

\*: optional

- A** Testata motore
- B** Maniglia per il trasporto
- C1** Galleggiante
- D** Interruttore generale
- E** Tubo flex
- F** Impugnatura
- H** Lancia dritta
- H1** Bocchetta rettangolare piccola
- H2** Pennello
- I** Tubo prolunga
- J1** Corpo porta accessori/accessorio (per tappeti)
- J2** Spazzola combinata (per polvere/liquidi) \*
- L1** accessorio pavimenti (per polvere)
- L2** accessorio pavimenti (per liquidi)
- M** Filtro in carta da applicare direttamente sul bocchettone di aspirazione
- N** Filtro (aspirazione polvere) \*
- O** Filtro (aspirazione polvere) \*
- P** Filtro per liquidi (aspirazione liquidi)
- PP** Disco sostegno filtro
- Q** Ganci per la chiusura testata/fusto
- R** Cavo elettrico
- S** Fusto
- T** Bocchettone di aspirazione

**UTILIZZO PREVISTO**

- Questa macchina è concepita per l'uso commerciale, per esempio, negli alberghi, nelle scuole, negli ospedali, nelle fabbriche, nei negozi, negli uffici e nelle agenzie di noleggio
- Può essere usato come aspiratore per liquidi e aspiratore a secco.
- La non osservanza delle suddette condizioni provoca il decadimento della garanzia.

**Simboli**

 **ATTENZIONE!** Prestare attenzione per motivi di sicurezza.

 **AVVERTENZA**

Optional

**SE PRESENTE**

 **Doppio isolamento (SE PRESENTE):** è una protezione supplementare dell'isolamento elettrico.

**POTENZA MOTORE DI ASPIRAZIONE****PESO****SICUREZZA****AVVERTENZE GENERALI**

- ⚠ I componenti l'imballaggio possono costituire potenziali pericoli (es. sacco in plastica) riporli quindi fuori della portata dei bambini e altre persone o animali non coscienti delle loro azioni.
- ⚠ Gli utilizzatori devono essere adeguatamente istruiti all'uso di questo apparecchio.
- ⚠ Ogni utilizzo diverso da quelli indicati sul presente manuale può costituire pericolo pertanto deve essere evitato.
- ⚠ Utilizzare la presa utensile presente sull'apparecchio (solo per gli apparecchi dotati di presa utensile) solo per gli scopi specificati nel manuale istruzione
- ⚠ Prima di svuotare il fusto, spegnere l'apparecchio e staccare la spina dalla presa di corrente.
- ⚠ Controllare l'apparecchio prima di ogni utilizzo.
- ⚠ Quando l'apparecchio è in funzione, evitare di mettere l'orifizio di aspirazione vicino a parti delicate del corpo come occhi, bocca, orecchie.
- ⚠ Questa macchina non è destinata a essere usata da persone (bambini compresi) con ridotte capacità fisiche, sensoriali o mentali, o con mancanza di esperienza e competenza.
- ⚠ I bambini, anche se controllati, non devono giocare con il prodotto.
- ⚠ Prima dell'uso l'apparecchio deve essere montato correttamente in ogni sua parte.
- ⚠ Accertarsi che la presa sia conforme alla spina dell'apparecchio.
- ⚠ **Non afferrare mai la spina del cavo elettrico con le mani bagnate.**
- ⚠ **Accertarsi che il valore di tensione indicato sul blocco motore corrisponda a quello della fonte di energia cui si intende collegare l'apparecchio.**
- ⚠ **Non aspirare sostanze infiammabili (es. cenere del camino e fuliggine), esplosive, tossiche o pericolose per la salute.**
- ⚠ Non lasciare incustodito l'apparecchio funzionante.
- ⚠ Togliere sempre la spina dalla presa di corrente prima di effettuare qualsiasi intervento sull'apparecchio o quando rimane incustodito o alla portata di bambini o di persone non coscienti dei loro atti.
- ⚠ Non tirare mai o alzare l'apparecchio utilizzando il cavo elettrico.
- ⚠ Non immergere l'apparecchio in acqua per la pulizia né lavarlo con getti d'acqua.
- ⚠ **In ambienti umidi (ad es. il bagno) l'apparecchio deve essere collegato solo a prese di corrente for-**



**nite di interruttore differenziale. Per eventuali dubbi rivolgersi ad un elettricista.**

⚠ **Controllare scrupolosamente se cavo, spina o parti dell'apparecchio risultano danneggiati ed in tal caso non utilizzare assolutamente l'apparecchio ma rivolgersi al Servizio Assistenza per la sua riparazione.**

⚠ **Se il cavo di alimentazione è danneggiato deve essere sostituito dal costruttore oppure dal servizio assistenza, oppure da personale qualificato al fine di evitare situazioni di pericolo.**

⚠ Nel caso vengano utilizzate prolunghe elettriche assicurarsi che queste appoggino su superfici asciutte e protette da eventuali spruzzi d'acqua.

⚠ Prima di aspirare i liquidi, verificare la funzionalità del galleggiante (C1), assicurarsi che non sia bloccato. Quando si aspirano liquidi, quando il fusto è pieno, l'apertura di aspirazione viene chiusa da un galleggiante e si interrompe il processo di aspirazione. **Spegnere l'apparecchio, staccare la spina e svuotare il fusto.** Assicurarsi regolarmente che il galleggiante (dispositivo di limitazione del livello dell'acqua) sia pulito e senza segni di danneggiamento

⚠ In caso di ribaltamento si raccomanda di rialzare l'apparecchio prima di spegnerlo.

⚠ Spegnerne immediatamente l'apparecchio in caso di fuoriuscita di liquido o schiuma.

⚠ **Non usare l'apparecchio per aspirare acqua da recipienti, lavandini, vasche, ecc.**

⚠ Non usare solventi e detersivi aggressivi.

⚠ Manutenzioni e riparazioni devono essere effettuate sempre da personale specializzato; le parti che eventualmente si guastassero vanno sostituite solo con ricambi originali.

⚠ Il fabbricante declina ogni responsabilità per danni causati a persone, animali o cose in seguito al mancato rispetto di queste istruzioni o se l'apparecchio viene usato in modo irragionevole.

⚠ Questa macchina è concepita solo per l'uso in ambienti chiusi.

⚠ Questa macchina deve essere custodita solamente al chiuso.

⚠ Collegare l'aspirapolvere ad una presa di corrente protetta da un interruttore differenziale da 30mA.

**UTILIZZO** vedi fig. ②③

• Assicurarsi che l'interruttore sia in posizione (0) OFF e collegare l'apparecchio ad una presa di corrente idonea.

• La macchina deve essere sempre mantenuta su una base orizzontale, in modo sicuro e stabile.

• Inserire il filtro adatto all'uso.

⚠ Non lavorare mai senza aver montato i filtri.

• Utilizzare gli accessori più adatti per l'uso richiesto.

• Posizionare l'interruttore su (1) ON per accendere l'apparecchio.

- Quando la funzione è terminata, mettere l'interruttore su (0) OFF e staccare la spina dalla presa di corrente.
- L'utilizzo dell'apparecchio in concomitanza con polveri particolarmente fini (dimensione minore di 0,3 µm) richiede l'adozione di specifici filtri forniti in opzione (Hepa).

## PULIZIA DEL FILTRO

(vedi fig. ④)

⚠ Scollegare l'apparecchio dalla rete elettrica, **staccando la spina dalla presa elettrica**

1- Smontare il filtro **N** e **O**

2- Scuotere il filtro **N** e **O**

3- Lavare il filtro **N**

4- Lasciare asciugare il filtro **N**, molto bene, prima di rimontarlo.

⚠ Dopo l'operazione di pulizia del filtro, verificare lo stato di idoneità per un successivo utilizzo. In caso di danneggiamento o rottura, sostituirlo con un filtro originale.

## CURA E MANUTENZIONE

⚠ Scollegare l'apparecchio dalla rete elettrica, **staccando la spina dalla presa elettrica**, prima di effettuare qualsiasi intervento di manutenzione e pulizia.

• Pulire la parte esterna della macchina con uno straccio asciutto.

• Spostare l'apparecchio solo afferrando la maniglia di trasporto che si trova sulla testa del motore.

• Conservare l'apparecchio e gli accessori in un luogo asciutto e sicuro, fuori dalla portata dei bambini.

## CONDIZIONI DI GARANZIA

Tutti i nostri apparecchi sono stati sottoposti ad accurati collaudi e sono coperti da garanzia da difetti di fabbricazione in conformità alle normative vigenti applicabili nei vari Paesi.

La garanzia decorre dalla data di acquisto.

Sono esclusi dalla garanzia: le parti soggette a normale usura, le parti in gomma, spazzole di carbone, i filtri, gli accessori e gli optional; i danni accidentali, per trasporto, per incuria o inadeguato trattamento, per uso ed installazione errati o impropri.

La garanzia non contempla la pulizia degli organi funzionanti, delle incrostazioni, dei filtri e ugelli in genere.

La macchina è destinata esclusivamente ad un uso hobbystico e NON PROFESSIONALE:

La garanzia non copre l'uso diverso da quello privato.

## SMALTIMENTO

 Quale proprietario di un apparecchio elettrico o elettronico, la legge (conformemente alla direttiva 2012/19/UE) le vieta di smaltire questo prodotto o i suoi accessori elettrici / elettronici come rifiuto domestico solido urbano e le impone invece di smaltirlo negli appositi centri di raccolta. E' possibile smaltire il prodotto direttamente dal distributore mediante l'acquisto di un prodotto nuovo, equivalente a quello da smaltire

**DESCRIPTION AND ASSEMBLY INSTRUCTIONS**

(see fig. ①) \*: optional

- A Motor head
- B Carrying handle
- C1 Float
- D Main switch
- E Flexible hose
- F Handle
- H Straight lance
- H1 Small brush
- H2 Round brush
- I Tube
- J1 Accessory holder(carpet accessory)
- J2 Double function brush (dry suction/ liquid suction)\*
- L1 Floor accessory brush (dry suction)
- L2 Floor accessory (liquid suction)
- M Paper bag to fit directly on the suction inlet
- N Filter (dry suction) \*
- O Filter (dry suction) \*
- P Liquid filter (liquid suction)
- PP Filter-retaining disc
- Q Head on tank locks
- R Electrical power cord
- S Tank
- T Suction inlet

**INTENDED USE**

- This appliance is suitable for commercial use, for example in hotels, schools, hospitals, factories, shops, offices and rental businesses. The appliance is intended for use as a wet and dry vacuum cleaner.
- The appliance is intended for use as a wet and dry vacuum cleaner.
- Failure to comply with the abovementioned conditions will lead to cancellation of the guarantee.

**SYMBOLS**

 **CAUTION!** It is important to be careful of the following items.

 **IMPORTANT**

Optional

 **IF PRESENT**

 **Double insulated (IF PRESENT):** supplementary insulation is applied to the basic insulation to protect against electric shock in the event of failure of the basic insulation.



**RATED POWER SUCTION TURBINE**



**WEIGHT**

**SAFETY****GENERAL WARNING**

- ⚠ Components used in packaging (if plastic bags) can be dangerous keep away from children and animals.
- ⚠ Operators shall be adequately instructed on the use of these machines.
- ⚠ The use of this machine for anything not specified in this manual may be dangerous and must be avoided.
- ⚠ Only use the socket outlet on the appliance for purposes specified in the instruction manual. (note: this is only for appliances provided with socket outlet).
- ⚠ Before emptying the tank, switch off the machine and disconnect the plug from the power outlet.
- ⚠ Always check the appliance before use.
- ⚠ The suction nozzle should be kept away from the body, especially delicate areas such as eyes, ears and mouth.
- ⚠ This appliance can be used by children aged from 8 years and above and by persons with reduced physical, sensory or mental capabilities or lack of experience and knowledge if they have been given supervision or instruction concerning use of the appliance in a safe way and if they understand the hazards involved. Cleaning and user maintenance shall not be made by children unless they are older than 8 and supervised. Children shall not play with the appliance.
- ⚠ The equipment should be correctly assembled before use.
- ⚠ Ensure that power sockets used are correct for the machine.
- ⚠ **Never grasp the power cord with wet hands.**
- ⚠ **Check that voltage indicated on the rating plate is the same as the supply voltage.**
- ⚠ **These machines are not suitable for vacuuming health endangering dusts or inflammable/explosive substances (like ash and soot).**
- ⚠ Never leave the equipment unattended whilst in use.
- ⚠ Never carry out any maintenance on the machine without first disconnecting from the mains supply or when it is left unattended or reachable by children or disables..
- ⚠ The power cord should not be used to pull or lift the machine.
- ⚠ The machine should never be immersed and never use water jet against the appliance to clean it.
- ⚠ **When using the machine in wet rooms (e.g. in the bathroom) only connect it to sockets which are connected in series with a ground fault circuit interrupter. In case of doubt, consult an electrician.**
- ⚠ **Periodically examine the power cord and machine for damage. If any damage is found, do**

**not use the appliance but contact your service centre for repair.**

**△ If the supply cord is damaged, it must be replaced by the manufacturer, its service centres or similarly qualified people in order to avoid a hazard.**

**△** If an extension cord is used, the plug and socket must be of watertight construction.

**△** Before vacuuming liquids, check the float functions correctly. When vacuuming liquids, and when the tank is full, a float closes the suction opening, and the vacuum operation is interrupted. Then switch off the machine, disconnect the plug and empty the tank. Regularly clean the water level limiting device (float) and examine it for signs of damages.

**△** If the machine overturns, it would be recommended to stand it up before switching off.

**△** If foam or liquid escape from the appliance, switch off immediately..

**△ The equipment should not be used to vacuum water from containers lavatories, tubs, etc.**

**△** Aggressive solvents or detergents should not be used.

**△** Service and repairs must be carried out by qualified personnel only. Only use manufacturer original spare parts for service repair.

**△** The manufacturer cannot be held responsible for any damage/injury caused to persons, animals or property caused by misuse of the appliance,

## USE

(see fig. ②③)

- Be sure that switch is in off position **(0)** OFF and connect the machine to a suitable socket.
- The machine must be always kept on horizontal bases, in a safe and stable way.
- Insert the suitable filters for the proper use.
- △** Never use the appliance without filters .
- Use the most suitable accessories for the requested usage.
- Put switch on **(1)** ON position in order to start the machine.
- When job is over, switch off **(0)** OFF and keep away the plug from the socket.
- If the appliance is used with especially fine dust (size below 0.3 µm) the filter supplied will require cleaning more frequently. For especially demanding applications, the use of specific filters supplied as an optional (Hepa) may be necessary.

## FILTER CLEANING

(see fig. ④)

**△** The machine shall be disconnected from its power source, **by removing the plug from the socket-outlet**, during cleaning or maintenance

1- Remove the filter **N** or **O**

2- Shake the filter **N** or **O**

3- Wash the filter **N**

4- Let the filter **N** drying very well ,befor reassemble it

**△** Once the filter has been cleaned, check whether it is suitable for further use. If it has been damaged or broken, replace it with an original filter.

## CARE AND MAINTENANCE

(see fig. ④)

**△** The machine shall be disconnected from its power source, **by removing the plug from the socket-outlet**, during cleaning or maintenance

- Clean the exterior part of the machine with a dry cloth.
- Move the appliance only by catching the carrying handle located on the motor head.
- Store the appliance and the accessories in a dry safe place, out of the reach of children.

## WARRANTY CONDITIONS

All our machines are subjected to strict tests and are covered against manufacturing defects in accordance with applicable regulations. The warranty is effective from the date of purchase.

**The following are not included in the warranty:** - Parts subject to normal wear. - Rubber parts, charcoal, filters and the accessories and optional accessories. - Accidental damage, caused by transport, neglect or inadequate treatment, incorrect or improper use and installation failing - The warranty shall not cover any cleaning operations to which the operative components may be subjected, such as clogged nozzles and filter blocked due to limestones. This machine is intended to be used for domestic and hobby work: the warranty does not cover any other different kind of use.



## DISPOSAL (WEEE)

As the owner of electrical or electronic equipment, the law (in accordance with the 2012/19/UE) prohibits you from disposing of this product or its electrical / electronic accessories as municipal solid waste and obliges you to make use of the appropriate waste collection facilities.

The product can be disposed of by returning it to the distributor when a new product is purchased. The new product must be equivalent to that being disposed of.

**DESRIPTIF ET MONTAGE** (voir fig. ①)

\*: en option

- A** Tete moteur
- B** Poignée de transport
- C1** Flotteur
- D** Interrupteur général
- E** Tuyau flexible
- F** Poignée
- H** Suceur plat
- H1** Petit suceur
- H2** Brosse ronde
- I** Tuyau
- J1** Support raclette/raclette moquette
- J2** Brosse combinée (aspiration poussière/ liquides)\*
- L1** Brosse sol (aspiration poussière)
- L2** Raclette sol (aspiration liquides)
- M** Sac papier à appliquer directement sur le connecteur d'aspiration
- N** Filtre (aspiration poussière) \* modèles 130 IF
- O** Filtre (aspiration poussière) \* modèles 120 IF
- P** Filtre mousse (aspiration des liquides)
- PP** Anneau de fixation filtre
- Q** Crochets de fermeture tete/cuve
- R** Cable électrique
- S** Cuve
- T** Connecteur d'aspiration

**UTILISATION PRÉVUES**

- Cet appareil est indiqué par un emploi collectif, par exemple, dans les auberges, les écoles, les hôpitaux, les usines, les magasins, les bureaux et les résidences.
- Cet appareil est destiné à aspirer les salissures mouillées et sèches.
- Le non respect des conditions indiquées ci-dessus entraîne la perte de la garantie.

**SYMBOLES**

 **ATTENTION!** Redoublez d'attention pour des motifs de sécurité.

 **IMPORTANT**

Optional  **SI INCLUE (voir carton)**

 **Double isolation** (si inclue): il s'agit d'une protection supplémentaire pour l'isolation électrique

 **PUISSANCE NOMINALE DE LA TURBINE**

 **POIDS**

**SECURITÉ****AVERTISSEMENTS**

 Les composants de l'emballage peuvent constituer

des dangers potentiels (exemple: le sac en plastique) qui doivent être maintenus hors de portée des enfants et autres personnes ou animaux non responsables de leurs actes.

 Les utilisateurs doivent être suffisamment formés pour utiliser cet appareil.

 Toute utilisation autre que celle indiquée sur le présent manuel peut constituer un danger qui peut donc être évité.

 N'utilisez la poignée présente sur l'appareil (uniquement pour les appareils équipés d'une poignée) que pour les utilisations précisées dans le manuel d'instructions.

 Avant de vider le réservoir, éteignez l'appareil et débranchez la fiche de la prise de courant.

 Vérifiez l'appareil avant chaque utilisation.

 Quand l'appareil est en fonctionnement, il faut éviter de mettre l'orifice d'aspiration près d'une partie délicate du corps comme les yeux, la bouche ou les oreilles.

 Cet appareil peut être utilisé par des enfants âgés de 8 ans ou plus, des personnes dont les capacités physiques, sensorielles ou intellectuelles sont réduites ou des personnes manquant d'expérience et de connaissances, à condition que ces enfants ou personnes soient sous surveillance ou qu'ils aient reçu des instructions quant à l'utilisation sécurisée de l'appareil et qu'ils aient pris connaissance des dangers encourus. Le nettoyage et l'entretien ne doivent pas être réalisés par des enfants sauf s'ils sont âgés de plus de 8 ans et sous surveillance. Les enfants ne doivent pas jouer avec l'appareil.

 Avant l'utilisation, l'appareil doit être monté correctement dans son ensemble.

 Vérifier que la prise murale soit conforme à la fiche de l'appareil.

 **Ne saisissez jamais la fiche mâle avec les mains mouillées.**

 **Vérifier que la valeur de la tension indiquée sur le bloc moteur corresponde à la source d'énergie à laquelle on entend relier l'appareil.**

 **Ne pas aspirer de substances inflammables (comme la cendre de la cheminée ou la suie), explosives, toxiques ou nocives pour la santé.**

 Ne pas laisser l'appareil en fonctionnement sans surveillance.

 Enlever toujours la fiche de la prise de courant avant d'effectuer quelque intervention que ce soit sur l'appareil, ou, quand celui-ci reste sans surveillance ou à la portée des enfants ou des personnes non responsables de leurs actes.

 Ne pas tirer ou soulever l'appareil en utilisant le câble électrique.

 Ne pas immerger l'appareil dans l'eau pour le nettoyage ni le laver avec un jet d'eau.

 **Si l'appareil doit fonctionner dans des locaux humides (par ex. dans une salle de bain) ne le rac-**

**cordez qu'à des prises femelles protégées par un disjoncteur différentiel. En cas de doute, consultez un électricien agréé.**

⚠ **Contrôler scrupuleusement si le câble électrique, la fiche ou des parties isolées de l'appareil ne soient pas endommagées et dans un tel cas ne pas utiliser l'appareil mais s'adresser au Service Après Vente pour sa réparation.**

⚠ **Si le câble d'alimentation est endommagé, il doit être remplacé par le fabricant, son service après vente ou une personne de qualification similaire afin d'éviter un danger.**

⚠ Dans le cas où une rallonge électrique viendrait à être utilisée, il faut s'assurer que cet ajout soit sur des surfaces sèches et protégé des projections éventuelles d'eau.

⚠ Avant d'aspirer les liquides, vérifiez le fonctionnement du flotteur. Lorsque des liquides sont aspirés et que le bidon est plein, l'ouverture de l'aspiration est fermée par un flotteur et le processus d'aspiration s'interrompt. Éteignez l'appareil, débranchez-le et videz le bidon. Assurez-vous régulièrement que le flotteur (dispositif de limitation du niveau de l'eau) est propre et non endommagé

⚠ En cas de renversement, il faut recommander de relever l'appareil avant de l'éteindre.

⚠ Éteindre immédiatement l'appareil en cas d'écoulement de liquide ou de mousse.

⚠ **Ne pas utiliser l'appareil pour aspirer l'eau de réipients, éviers bassins, etc.**

⚠ Ne pas utiliser des solvants ou des détergents agressifs.

⚠ L'entretien et les réparations doivent être assurés par des personnes spécialisées; les pièces qui éventuellement sont endommagées seront remplacées par des pièces de rechange d'origine.

⚠ Le fabricant décline toute responsabilité pour des dommages causés aux personnes, animaux ou choses par suite de manque de respect de ces instructions ou si l'appareil a été utilisé d'une façon anormale.

## UTILISATION

(voir fig. ②③)

- S'assurer que l'interrupteur soit en position (0) OFF et brancher l'appareil à une prise de courant appropriée.
- L'appareil doit être en position horizontale, sur un plan stable et sûr.
- Utiliser les filtres correspondants à l'usage prévu.

⚠ Ne jamais utiliser l'appareil sans avoir monté les filtres.

- Monter les accessoires plus adaptés à l'usage prévu.
- Placer interrupteur sur (1) ON pour allumer l'appareil.
- Une fois terminé le travail placer l'interrupteur sur (0) OFF et enlever la prise de courant.
- L'aspiration de poussières particulièrement fines (inférieures à 0,3 µm) nécessite un nettoyage plus fréquent du filtre en dotation. Pour des conditions d'exercice difficiles, l'adoption de filtres spéciaux, disponibles en

option, (Hepa) peut s'avérer nécessaire.

## NETTOYEUR LE FILTRE

(voir fig. ④)

⚠ Débrancher l'appareil avant toute intervention de nettoyage et d'entretien.

1- Démonter le filtre **N** ou **O**

2 -Secouer le filtre **N** ou **O**

3- Laver le filtre **N**

4- Laisser sécher attentivement le filtre **N** avant de le remettre

⚠ Après avoir nettoyé le filtre, vérifiez qu'il est en bon état. S'il est cassé ou endommagé, remplacez-le par un filtre d'origine.

## NETTOYAGE ET ENTRETIEN

⚠ Débrancher l'appareil avant toute intervention de nettoyage et d'entretien.

- Nettoyer la partie extérieure de l'appareil avec un chiffon sec
- Déplacer l'appareil seulement en utilisant la poignée de transport propre.
- Garder l'appareil et les accessoires dans un endroit sec et sûr, hors des enfants

## CONDITIONS DE GARANTIE

Tous nos appareils ont été soumis à de nombreux essais et sont sous garantie pour tous les défauts de fabrication conformément aux normes en vigueur. La garantie s'applique à partir de la date d'achat du produit. **Sont exclus de la garantie:** Les parties sujettes à normale usure; Les composants en gomme, les balais de charbons, les filtres, les accessoires et les accessoires sont en option. - Les dommages accidentels dus au transport, à négligence et à une utilisation incorrecte, provoqués par une mise en place impropre ou incorrect. - La garantie n'envisage pas le nettoyage des organes de fonctionnement, des filtres et buses obstrués des incrustations, es bloquées à cause de résidus calcaires.

La machine n'est PAS destinée à une utilisation PROFESSIONNELLE mais privée: la garantie ne couvre pas les utilisations autres que celles privées.



## ÉLIMINATION

En tant que propriétaire d'un appareil électrique ou électronique, la loi (conformément à la directive 2012/19/UE) vous défend d'éliminer ce produit ou ses accessoires électriques/électroniques comme un déchet domestique solide

urbain et vous impose au contraire de l'éliminer dans les centres de collecte prévus à cet effet.

On peut éliminer le produit directement du distributeur moyennant l'achat d'un nouveau produit, équivalent à celui que l'on doit éliminer.

**BESCHREIBUNG UND MONTAGE** (S. ABB.①)

\* : Optional

- A Motorkopf
- B Transporthandgriff
- C1 Flüssigkeiten
- D Hauptschalter
- E Saugschlauch
- F Handgriff
- H Gerade Lanze
- H1 Polsterduese
- H2 Rundbürste
- I Verlängerungsrohr
- J1 Allzweckdüse/Teppichbürste\*
- J2 Kombibürste (für Trockensaugen/ Flüssigkeiten)
- L1 Bürste für Boden (für Trockensaugen)
- L2 Zubehör für Boden (für Flüssigkeiten)
- M Papierfilter nur zum (für Trockensaugen)
- N Filter (für Trockensaugen) \*
- O Filter (für Trockensaugen) \*
- P Schwammfilter für Flüssigkeit (Naß-saugen)
- PP Stützenscheibe für Filter
- Q Haken zum Kopf-/Fass-schließen
- R Gerätekabel
- S Behälter
- T Saugstutzen

**BESTIMMUNGSGEMÄSSER GEBRAUCH**

- Dieses Gerät ist auch für die kommerzielle Verwendung geeignet, zum Beispiel in Hotels, Schulen, Krankenhäusern, Fabriken, Geschäften, Büros und im Vermietgeschäft.
- Sie können dieses Gerät wie Nass und Trockensauger benutzen.
- Die Nichtbefolgung der obengenannten Bedingungen hat den Verfall der Garantie zur Folge.

**SYMBOLE**

 **ACHTUNG!** Wichtiger Hinweis, der aus Sicherheitsgründen zu beachten ist.

 **WICHTIG**

Optional

**WENN VORHANDEN**

 **Doppelisolierung** (WENN VORHANDEN): sie ist einen zusätzlichen Schutz der elektrischen Isolierung dieses Produkt verlangt keine Erdung.

**NENNLEISTUNG SAUGTURBINE****WICHT****SICHERHEIT****WARNHINWEISE**

- △ Verpackungsteile können gefährlich sein (z.B. die Plastikhülle) - daher unerreichbar für Kinder, für andere Personen, die sich ihrer Handlungen nicht bewußt sind, oder

für Tiere aufbewahren.

- △ Bediener soll über den Gebrauch dieser Maschinen angemessen belehrt werden.
- △ Jeder Gebrauch des Gerätes, der in dieser Anleitung nicht beschrieben ist, kann gefährlich sein und muß daher vermieden werden.
- △ Benutzen Sie den Werkzeuganschluss am Gerät (nur für Geräte, die mit Werkzeuganschluss ausgestattet sind) nur für die im Handbuch erläuterten Zwecke.
- △ Bevor sie die Trommel ausleeren, schalten sie das Gerät aus und ziehen sie den Stecker aus der Steckdose.
- △ Kontrollieren Sie das Gerät vor jedem Gebrauch.
- △ Wenn das Gerät arbeitet, sorgfältig darauf achten, daß die Saugdüse nicht an eine empfindliche Körperstelle gehalten wird, wie Augen, Mund oder Ohren.
- △ Dieses Gerät kann von Kindern ab 8 Jahren und Personen mit verringerten physischen, sensorischen oder psychischen Fähigkeiten oder Mangel an Erfahrung und Kenntnis verwendet werden, wenn sie bei der Verwendung beaufsichtigt werden oder Anweisung zum sicheren Gebrauch des Geräts erhalten und die Gefahren verstanden haben. Reinigung und Pflege des Geräts dürfen nicht von Kindern durchgeführt werden, außer Sie sind älter als 8 Jahre und beaufsichtigt. Bewahren Sie das Gerät und das Kabel außerhalb der Reichweite von Kindern unter 8 Jahren auf. Kinder dürfen nicht mit dem Gerät spielen.
- △ Vor dem Gebrauch muß das Gerät mit allen Teilen korrekt zusammengesetzt werden.
- △ Überprüfen Sie, ob Steckdose und Gerätestecker zusammenpassen.
- △ **Netzstecker niemals mit feuchten Händen anpacken.**
- △ **Das Gerät nur dann anschließen, wenn die auf dem Typenschild angegebene Spannung mit der Netzspannung übereinstimmt.**
- △ **Keine leicht entflammaren (z. B. Asche oder Ruß aus dem Kamin), explosiven, giftigen oder gesundheits-schädlichen Stoffe aufsaugen.**
- △ Niemals das Gerät an der Anschlußleitung ziehen oder hochheben.
- △ Vor jeder Wartung, Reinigung, dem Filterwechsel und nach dem Gebrauch das Gerät ausschalten und den Stecker aus der Steckdose ziehen. Das Gerät nicht unbeaufsichtigt lassen, nicht in der Reichweite von Kindern oder Personen lassen, die sich ihrer Handlungen nicht bewußt sind.
- △ Das in Betrieb befindliche Gerät niemals unbeaufsichtigt lassen.
- △ Das Gerät zur Reinigung nicht in Wasser tauchen oder mit einem Wasserstrahl reinigen.
- △ **Gerät in feuchten Räumen, z. B. im Badezimmer, darf nur an Steckdosen mit vorgeschaltetem FI-Schutzschalter angeschlossen sein. Für eventuelle Zweifel wenden Sie sich an Elektroinstallateur.**
- △ **Sorgfältig überprüfen, ob die Netzanschlußleitung, das Gehäuse oder andere Teile des Gerätes beschädigt sind; falls ja, das Gerät keinesfalls benutzen und Reparatur beim Kundendienst veranlassen.**
- △ **Wenn das Versorgungskabel beschädigt ist, muss es**



### durch den Hersteller, den Kundendienst oder qualifiziertes Personal ausgetauscht werden, um Gefahren zu vermeiden.

- ⚠ Falls elektrische Verlängerungen benutzt werden, immer sicherstellen, daß diese auf trockenen Oberflächen liegen und dass sie von möglichen Spritzwasser geschützt sind.
- ⚠ Kontrollieren Sie vor dem Aufsaugen von Flüssigkeiten die Funktionstüchtigkeit des Schwimmers. Beim Absaugen von Flüssigkeiten mit vollem Fass, wird die Absaugöffnung durch einen Schwimmer geschlossen und der Absaugvorgang unterbrochen. Schalten Sie das Gerät dann aus, trennen Sie es vom Stromnetz und entleeren Sie das Fass. Überprüfen Sie regelmäßig, dass der Schwimmer (Vorrichtung für die Begrenzung des Wasserstands) sauber und ohne Anzeichen von Beschädigungen ist.
- ⚠ Falls das Gerät umgekippt ist, Gerät sofort ausschalten, Netzstecker ziehen und erst dann das Gerät richtig aufstellen.
- ⚠ Wenn Flüssigkeit oder Schaum austritt, das Gerät sofort ausschalten und den Netzstecker abziehen.
- ⚠ **Niemals das Gerät benutzen, um Wasser aus Behältern, Waschbecken, Wannen, etc. zu saugen.**
- ⚠ Keine aggressiven Lösungsmittel oder Reinigungsmittel verwenden.
- ⚠ Service und Reparaturen dürfen nur durch qualifiziertes Personal ausgeführt werden; Defekte Teile des Gerätes dürfen nur mit Originalteilen ersetzt werden
- ⚠ Der Hersteller ist nicht verantwortlich für jedweden Schaden an Personen oder Gegenständen, verursacht durch falschen Gebrauch des Gerätes oder durch Nichtbeachten der in dieser Anleitung gegebenen Instruktionen.

### BEDIENUNG

(S. ABB. ②③)

- Kontrollieren Sie, dass der Schalter auf (0) OFF steht. Es wird empfohlen, das Gerät an einem Stromkreis mit FI-Schutzschalter anzuschließen.
- Das Gerät darf nicht auf Halterungen, Sockeln oder ähnlichen Unterlagen aber auf Horizontalfläche, stetig und sicher gestellt werden.
- Benutzen Sie das Gerät niemals ohne die geeigneten Filter.
- ⚠ Niemals arbeiten, ohne die Filter eingebaut zu haben.
- Benutzen Sie das Gerät niemals ohne das geeignete Zubehör.
- Schalten Sie den Schalter auf (1) ON um das Gerät einzuschalten.
- Wenn Sie Ihre Arbeit beenden bzw. unterbrechen möchten, stellen Sie den Schalter auf die Position (0) OFF. Ziehen Sie den Stecker stets aus der Netzdose, wenn das Gerät nicht benutzt wird.
- Die Verwendung des Gerätes bei besonders feinen Staubkörnern (unter 0,3 µm) erfordert eine häufigere Reinigung des mitgelieferten Filters. Bei Verwendungen in schwerwiegenden Fällen kann sich der Einsatz von spezifischen optional gelieferten Filtern als notwendig

erweisen (Hepa).

### FILTERREINIGUNG

(S.Abb. ④)

- ⚠ Das Gerät vom Stromnetz abtrennen, bevor Wartungs- und Reinigungsarbeiten durchgeführt werden.
- 1- Den Filter **N** oder **O** abmontieren
- 2- Den Feinfiltersack **O** wechseln
- 3- Den Filter **N** waschen
- 4- Vor dem Einsetzen den Filter **N** gut trocknen lassen.
- ⚠ Nach dem Reinigen des Filters überprüfen Sie, ob er noch für eine weitere Benutzung geeignet ist. Bei Beschädigung oder Bruch ersetzen Sie ihn durch einen Original-Filter.

### WARTUNG / REINIGUNG

(S. ABB. ④)

- ⚠ Das Gerät vom Stromnetz abtrennen, bevor Wartungs- und Reinigungsarbeiten durchgeführt werden.
- Reinigen Sie das Gehäuse des Gerätes mit einem trockenen Tuch
- Das Gerät darf nur an dem Kopfteil angebrachten Handgriff transportiert werden.
- Lagern Sie das Gerät an einem trockenen, frostsicheren, für Kinder unzugänglichen Ort.

### GARANTIE

Alle unsere Geräte wurden sorgfältigen Prüfungen unterzogen. Die Garantie deckt gemäß der herrschenden Vorschriften Fabrikationsfehler ab. Die Garantie gilt vom Verkaufsdatum an. **Von der Garantie ausgeschlossen sind:** - die sich bewegenden, der Abnutzung unterliegenden Teile - Gummiteile, Kohlebürsten, Filter, Zubehör und Optional-Zubehöerteile. - Zufällige Schäden und Schäden, die durch Transport. Nachlässigkeit oder falsche Behandlung, falsche und zweckentfremdete Benutzung und Installation verursacht werden. - Die Garantie beinhaltet nicht das gg. erforderliche Reinigen der funktionstüchtigen Teile, verstopfte Düsen und Filter, blockierte Düsen durch Verkalkung. Das Gerät ist hauptsächlich für den Hobby Gebrauch gedacht und NICHT FÜR DAS PROFESSIONELLE ARBEITEN: die Garantie deckt nicht den Gebrauch ausserhalb des privaten Bereichs.



### ENTSORGUNG

Das Gesetz (gemäß der 2012/19/UE) verbietet dem Besitzer eines elektrischen oder elektronischen Gerätes, dieses Produkt oder dessen elektrisches/elektronisches Zubehör als gemeinen Hausmüll zu entsorgen und macht ihm zur Auflage, das Gerät bei einer entsprechenden Sammelstellen zu entsorgen. Das Produkt kann auch direkt bei dem Händler, bei dem man ein neues, dem zu entsorgenden gleichwertiges Produkt erwirbt, entsorgt werden.

**DESCRIPCION Y MONTAJE**

(ver la fig. ①) Opcional \*

- A Cabezal motor
- B Maneja para el transporte
- C1 Flotador
- D Interruptor general
- E Manguera flexible
- F Empuñadura
- H Lanza directa
- H1 Boquilla pequeña
- H2 Cepillo pequeño
- I Tubo
- J1 Cuerpo porta accesorios/boquilla para alfombras
- J2 Cepillo combinado (aspirador de polvo/ líquidos)\*
- L1 Cepillo pisos (aspirador de polvo)
- L2 Accesorios para pisos (aspirador de líquidos)
- M Bolsa de papel para colocar directamente en el depósito
- N Filtro (aspirador de polvo) \*
- O Filtro (aspirador de polvo) \*
- P Filtro para líquidos (aspirador de líquidos)
- PP Disco soporte filtro
- Q Ganchos para el cierre cabezal/depósito
- R Cable eléctrico con enchufe
- S Depósito exterior
- T Entrada de aspiración

**USO PREVISTO**

- Este equipo es apto también para uso colectivo, por ejemplo, en hoteles, colegios, hospitales, fábricas, negocios, oficinas y residencias.
- El aparato ha sido diseñado para su aplicación como aspirador de líquidos y de polvos.
- La inobservancia de dichas condiciones provoca la caducidad de la garantía.

**SÍMBOLOS**

 **¡ATENCIÓN!** Prestar atención por motivos de seguridad.

 **IMPORTANTE**

Optional **SI ESTUVIERA PRESENTE** (ver embalaje)



















 **Doble aislamiento** (SI ESTUVIERA PRESENTE): es una protección adicional aislamiento eléctrico.

 **POTENCIA NOMINAL DE LA TURBINA**

 **PESO**

**SEGURIDAD.  
ADVERTENCIAS GENERALES**

 Los componentes del embalaje pueden ser peligro-

- sos, mantener pues fuera del alcance de los niños, animales o cualquier persona no consciente de sus actos.
-  Los usuarios deben estar adecuadamente entrenado para utilizar este dispositivo
  -  Evitar cualquier uso de la máquina que no esté especificado en este manual, ya que puede ser peligroso.
  -  Utilizar la toma presente en el equipo (sólo para aquellos equipos dotados de toma) sólo para aquellos fines especificados en el manual de instrucciones.
  -  Antes de vaciar el contenedor, apagar el aparato y desenchufar la clavija de la toma de corriente.
  -  Comprobar el aparato antes de cada utilización.
  -  Cuando el aparato esté en funcionamiento, no acercar el tubo de aspiración a partes delicadas del cuerpo (ojos, boca o orejas). Pueden ser dañados.
  -  Este aparato puede ser usado por niños a partir de 8 años y por personas con su capacidad física, psíquica o sensorial reducida y por quienes no tengan los conocimientos y la experiencia necesarios, si han sido supervisados o instruidos acerca del uso del aparato de forma segura y siempre que sepan los riesgos que conlleva su uso. Los niños no deben llevar a cabo la limpieza ni el mantenimiento a menos que tengan más de 8 años o sean supervisados. No permita que los niños jueguen con el aparato.
  -  Antes de ponerlo en funcionamiento, asegurarse de que todos los componentes están correctamente montados.
  -  Comprovar que la clavija se adapta perfectamente al enchufe.
  -  **No asir nunca el enchufe con las manos húmedas.**
  -  **Comprovar que el voltaje indicado en la parte superior del cabezal es el mismo que proporciona la toma de corriente.**
  -  **No aspirar sustancias inflamables (por ejemplo cenizas de la chimenea y hollín), explosivas, tóxicas o nocivas para la salud.**
  -  No dejar nunca el aparato enchufado ni en funcionamiento si no se utiliza.
  -  Recordar siempre desconectar el aparato antes de intentar cualquier reparación. No dejar el aparato en funcionamiento sin vigilancia, puede ser utilizado por niños o personas no conscientes de sus actos.
  -  No utilizar el cable eléctrico para levantar o desenchufar el aparato.
  -  Para la limpieza, no sumergir nunca el aparato en agua ni lavar el mismo aparato con chorros de agua.
  -  **Conectar el aparato en recintos o habitaciones húmedas (por ejemplo el cuarto de baño) sólo si las tomas de corriente están provistas de un interruptor diferencial. En caso de duda consulte a su electricista.**
  -  **Comprovar que el cable eléctrico, enchufe o cualquier otra parte del aparato no están dañados. En caso de que lo estuviera, no utilizarlo, y ponerse en contacto con el Servicio Técnico para su reparación.**
  -  Si el cable de alimentación resulta dañado, debe ser



sustituído por el fabricante, por el servicio técnico o bien por personal cualificado con el fin de evitar que se generen peligros.

- △ Siempre que se utilicen extensiones (alargos) para el cable eléctrico, comprobar que estén siempre en superficies secas y protegidas de chorros de agua.
- △ Antes de aspirar los líquidos, comprobar que el flotador funcione correctamente. Cuando se aspiran líquidos, cuando el tonel está lleno, la apertura de aspiración es cerrada por una boya y se interrumpe el proceso de aspiración. Apagar el equipo, desenchufar y vaciar el tonel. Asegurarse con regulación de que la boya (dispositivo de limitación del nivel de agua) esté limpio y que no presenta daños.
- △ En caso de que el aparato vuelque, levantarlo antes de desconectar.
- △ En caso de que saliera líquido o espuma, desconectar inmediatamente.
- △ **Nunca debe utilizar el aparato para recoger agua de containers, lavabos, tubos, etc.**
- △ No utilizar nunca disolventes agresivos o detergentes.
- △ El mantenimiento y las reparaciones deben ser realizadas por personal cualificado. Cualquier parte rota o en mal estado debe ser sustituida con piezas originales.
- △ El fabricante no se hace responsable de cualquier daño causado a personas, animales o cosas, por una incorrecta utilización del aparato, o bien por no respetar las indicaciones especificadas en este manual.

## USO

(ver la fig. ②③)

- Asegurarse que el interruptor este en posición **(0) OFF** y conectar el aparato en una toma de corriente adecuada.
- El aparato debe ser posicionado sobre un plano horizontal de modo estable y seguro.
- Colocar los filtros adecuados para el uso previsto.
- △ Nunca trabajar sin haber colocado los filtros
- Montar los accesorios más correctos para el uso previsto.
- Posicionar el interruptor en **(-) ON** para encender el aparato.
- Una vez terminado el trabajo posicionar en **(0) OFF** y desconectar el enchufe eléctrico de la conexión de corriente.
- El uso del aparato simultáneamente con polvos particularmente finos (dimensión menor a 0,3 µm) implica adoptar filtros específicos suministrados a pedido (Hepa).

## LIMPIEZA DE FILTRIS

(ver fig. ④)

- △ Desconectar el aparato de la red eléctrica antes de realizar cualquier tipo de intervención de mantenimiento y limpieza.

1- desmontar el filtro **N o O**

2- agitar el filtro **N o O**

3- lavar el filtro **N**

4- dejar secar el filtro **N** con cuidado, antes de montarlo.

- △ Después de la operación de la limpieza del filtro, comprueben el estrado de idoneidad para una sucesiva utilización. En caso de avería o rotura, sustitúyanlo con un filtro original.

## TRABAJOS DE CUIDADO Y MANTENIMIENTO

- △ Desconectar el aparato de la red eléctrica antes de realizar cualquier tipo de intervención de mantenimiento y limpieza.
  - Limpie el exterior de la máquina con un paño seco.
  - Mueva la máquina para agarrar el asa de transporte.
  - Mantener la máquina y los accesorios en un lugar seco y seguro, fuera del alcance de los niños.

## CONDICIONES DE GARANTÍA

Nuestros aparatos han sido sometidos a pruebas precisas y están cubiertos por una garantía por defecto de fabricación de acuerdo a las normas vigentes. La garantía comienza desde la fecha de compra.

La garantía no incluye: - Las partes sujetas a desgaste. - Piezas de goma, las escobillas de carbón, filtros, accesorios y accesorios opcionales. - Los daños accidentales, causados por el transporte, negligencia o tratamiento inadecuado y consecuentes a un uso o una instalación erróneos o impropios - La garantía no contempla la eventual limpieza de los órganos funcionantes, boquillas obstruidas, filtros bloqueados para los residuos de caliza.

La máquina está diseñada exclusivamente para el uso hobbyístico y NO PROFESIONAL: garantía no cubrirá el uso diferente que el privado.

## ELIMINACIÓN

Como propietario de un aparato eléctrico o electrónico, la ley (conforme a la directiva 2012/19/UE) le prohíbe eliminar este producto o sus accesorios eléctricos / electrónicos como residuo doméstico sólido urbano y le impone eliminarlo en los centros apropiados de recogida. Puede también eliminar el producto directamente en el establecimiento de su vendedor mediante la compra de uno nuevo, equiva lente al que debe eliminar.

**BESCHRIJVING EN MONTAGE**

(zie blz. ①) \*: optie

- A** Bovenkant motor
- B** Hanteer voor het vervoer
- C** Vlotter (waterpeil beperkingsstelsel)
- D** Hoofdschakelaar Aan/uit
- E** Slang
- F** Handgreep
- H** Rechter zuigkop
- H1** Klein mondstuk
- H2** Ronde borstel
- I** Verlengbuis
- J1** Zuigmondhouder voor vloerborstels\*
- J2** Combinatieborstel (voor stofzuigen/ waterzuigen)
- L1** vloerborstels voor stofzuigen
- L2** vloerborstels voor waterzuigen
- M** Papieren stofzak past rechtstreeks op de ketelingang
- N** Filterelement (stofzuigen) \*
- O** Filterelement (stofzuigen) \*
- P** Filtermanchet (waterzuigen)
- PP** Ondersteuningsschijf filter
- Q** Klemmen voor sluiting bovenkant/trommel
- R** Elektrische kabel
- S** Tank
- T** Tankingang

**GEBRUIKSBESTEMMING**

- Dit apparaat is ook geschikt voor collectief gebruik, bijvoorbeeld in hotels, scuole, ziekenhuizen, fabrieken, winkels, kantoorgebouwen en residences.
- Het apparaat is bestemd voor gebruik als zuiger voor nat en droog zuigen.
- Als de hierboven genoemde voorwaarden niet in acht genomen worden dan vervalt de garantie.

**SYMBOLLEN**

 **ATTENTIE!** Uit veiligheidsoverwegingen goed opletten.

 **BELANGRIJK**

Optional **INDIEN AANWEZIG**

 **DUBBEL GEÏSOLEERD** (indien aanwezig): aanvullende isolatie wordt toegepast op de fundamentele isolatie tegen elektrische schokken te beschermen in geval van mislukking van de basisisolatie.

 **NOMINAAL VERMOGEN ZUIGTURBINE**

 **WICHT**

**VEILIGHEID****ALGEMENE WAARSCHUWINGEN**

- ⚠ De onderdelen van het verpakkingsmateriaal kunnen potentiële gevaren met zich mee brengen (bijv. de plastic zak), deze moeten dus buiten het bereik van kinderen en andere personen of dieren opgeborgen worden die zich niet bewust zijn van hun handelingen.
- ⚠ Operator moeten voldoende worden geïnformeerd over het gebruik van deze machines.
- ⚠ Het gebruik voor doeleinden die afwijken van die in deze gebruiksaanwijzing staan kan gevaar opleveren en dient dus vermeden te worden.
- ⚠ Maak gebruik van het werktuig stopcontact (uitsluitend voor apparaten voorzien van een werktuig stopcontact) voor de doeleinden die in de instructiehandleiding beschreven staan.
- ⚠ Alvorens de romp te legen het apparaat eerst uitzetten en de stekker uit het stopcontact halen.
- ⚠ Zich ervan verzekeren dat het stopcontact geschikt is voor de stekker van het apparaat.
- ⚠ Als het apparaat in werking is voorkomen dat de zuigmond in de buurt van tere lichaamsdelen komt, zoals ogen, mond, oren.
- ⚠ Dit apparaat kan worden gebruikt door kinderen vanaf 8 jaar en door personen met verminderde lichamelijke, zintuiglijke of geestelijke capaciteiten of weinig ervaring en kennis, mits zij toezicht of instructie hebben ontvangen aangaande veilig gebruik van het apparaat, en zij de gevaren van het gebruik begrijpen. Reiniging en onderhoud mogen alleen door kinderen worden uitgevoerd die ouder zijn dan 8 en alleen onder toezicht. Kinderen mogen niet met het apparaat spelen.
- ⚠ Voor het gebruik moet het apparaat, alle delen ervan, correct gemonteerd worden.
- ⚠ Zich ervan verzekeren dat het stopcontact geschikt is voor de stekker van het apparaat.
- ⚠ **De stekker van het netsnoer nooit met natte handen vastpakken.**
- ⚠ **Zich ervan verzekeren dat de spanningswaarde die op het apparaat staat overeenstemt met die van de energiebron waar u het apparaat op wilt aansluiten.**
- ⚠ **Zuig geen licht ontvlambare (bijv. as of roet uit de open haard), explosieve, giftige stoffen of stoffen die schadelijk zijn voor de gezondheid op.**
- ⚠ Laat het toestel nooit onbeheerd achter terwijl het nog in werking is.
- ⚠ Voorafgaand aan onderhoud, schoonmaken, filter en na gebruik en haal de stekker of het apparaat niet onbeheerd worden achtergelaten, kan niet in het bereik van kinderen of personen die zich niet bewust zijn van hun acties.
- ⚠ Trek nooit aan het elektrisch snoer!
- ⚠ Dompel het toestel niet onder in water om het te reinigen; het is eveneens niet toegestaan het toestel af te spuiten.
- ⚠ **Sluit het apparaat in een vochtige ruimte (bijvoorbeeld een badkamer) alleen aan op een stopcontact met een aardlekschakelaar in de stroomkring. Raad-**

**pleeg in geval van twijfel een vakman voor elektrische montage.**

⚠ **Controleer steeds of het elektrisch snoer of de stekker niet beschadigd is. Indien U een beschadiging vast stelt, is het absoluut niet toegestaan het toestel verder te gebruiken; raadpleeg onmiddellijk de bevoegde hersteldienst.**

⚠ **Laat de beschadigde voedingskabel door de fabrikant of de assistentie of gekwalificeerd personeel vervangen om gevaren te voorkomen.**

⚠ Indien er verlengsnoeren gebruikt worden zich ervan verzekeren dat deze over droge oppervlakken lopen en beschermd zijn tegen eventuele waterspatten. Het gebruik van verlengstukken, verbindingstukken en adaptors die niet conform de van kracht zijnde normen zijn is niet toegestaan.

⚠ Alvorens vloeistoffen op te zuigen controleren of de vlotter goed functioneert. Als u vloeistoffen opzuigt wordt, bij volle tank, de aspiratieopening afgesloten door een dobber en wordt het aspiratieproces onderbroken. Schakel het apparaat uit, verwijder de stekker uit het stopcontact en leeg de tank. Verzekeer u er regelmatig van dat de dobber (waterpeil bepalingsysteem) schoon is en geen beschadigingen vertoont.

⚠ Wanneer het toestel is omgevallen, wordt aangeraden om het eerst uit te schakelen alvorens het terug recht op te plaatsen.

⚠ Schakel het toestel onmiddellijk uit indien er water of schuim uit het toestel lekt.

⚠ Gebruik het apparaat niet om water uit bakken, emmers, wasbakken of badkuipen enz. op te zuigen.

⚠ Gebruik geen agressieve oplosmiddelen of schuimende produkten.

⚠ Onderhoud en herstellingen mogen enkel door een bevoegde hersteldienst worden uitgevoerd. Defecte onderdelen mogen enkel vervangen worden door originele wisselstukken.

⚠ De fabrikant kan niet aansprakelijk worden gesteld voor materiële of stoffelijke schade voortvloeiend uit foutief gebruik of het niet naleven van de gebruiksvoorschriften.

## GEBRUIK (zie blz. ②③)

- Controleer of de schakelaar op de stand **(0) OFF** staat en sluit het apparaat aan op een geschikt stopcontact.
- Het apparaat moet op een veilige en stabiele manier op een horizontale ondergrond neergezet worden.
- Doe de filters die geschikt zijn voor het gebruik waar het apparaat voor bestemd is erin. ②③

⚠ Nooit met het apparaat werken als de filters die geschikt zijn voor het doel waar u het apparaat voor wilt gebruiken niet gemonteerd zijn.

- Monteer de hulpstukken die het meest geschikt zijn voor het doel waarvoor u het apparaat wilt gebruiken.
- De machine aanzetten m.b.v. de (I)ON-schakelaar, die zich op het motordeksel bevindt.
- Aan het einde van het gebruik, het apparaat uitzetten en

het snoer uit het stopcontact halen (0) OFF.

- Voor het gebruik van het apparaat bij bijzonder fijne stofdeeltjes (kleiner dan 0,3 µm) is de toepassing van speciale filters vereist, die als optie geleverd worden (Hepa).

## FILTER REINIGEN

(zie blz. ④)

⚠ de machine moet worden losgemaakt van haar krachtbron, door de stekker uit de stopcontact te nemen, tijdens het schoonmaken of onderhoud

1 -verwijderen van filter **N, O**

2 -schud de filter **N, O**

3 -was de filter **N**

4 -laat de filter **N** heel goed drogen, vooraleer terug te monteren

⚠ zodra de filter is gereinigd, controleer of het geschikt is voor verder gebruik. Als filter is beschadigd of gebroken, vervangen door een originele filter.

## VERZORGING EN ONDERHOUD

⚠ Alvorens enige onderhouds- of reinigingswerkzaamheden uit te voeren moet u het apparaat eerst van het elektriciteitsnet afkoppelen.

- Reinig de buitenkant van de machine met een droge doek.
- Verplaats het apparaat alleen door het handvat vast te pakken vervoer is op de motorkop.
- Houd het apparaat en de accessoires in een veilige en droge plaats, buiten bereik van kinderen.

## GARANTIEVOORWAARDEN

Al onze apparaten zijn onderworpen aan zorgvuldige tests en zijn gedekt voor fabrieksfouten in overeenstemming met de geldende voorschriften. De aanvangsdatum van de garantie wordt bepaald door de aankoopdatum. Als uw machine of toebehoren moet hersteld worden, gelieve de kassticket of het factuur bijzetten. Het volgende valt niet onder de garantie: - De bewegende onderdelen die aan slijtage onderhevig zijn. - De rubberen onderdelen, koolborstels, hulpstukken, en optionele hulpstukken. - De garantie dekt geen defecten te wijten aan transport, nalatigheid, - De reiniging van de hoge drukreiniger valt niet onder de garantie, filters, mondstuk, geblokkeerde door de vorming van kalkaanslag. De machine is uitsluitend bestemd voor hobbygebruik en NIET voor PROFESSIONEEL gebruik: de garantie dekt geen ander gebruik dan voor privédoeleinden.



## WEGGOOIEN

In de hoedanigheid van eigenaar van een elektrisch of elektronisch apparaat wordt het u door de wet (in overeenstemming met de 2012/19/UE) verboden om dit product of de elektrische/elektronische accessoires hiervan af te danken als vast huishoudelijk afval en bent u verplicht om hem te brengen naar een speciaal verzamelcentrum.

Het is mogelijk om het product direct door de dealer te laten afhandelen door middel van de aankoop van een nieuw product dat equivalent is aan het af te danken product.

**DESCRIÇÃO E MONTAGEM**

(ver a fig. ①) Opcional\*

- A Bloco do motor
- B Alça para transporte
- C1 Bóia
- D Interruptor geral
- E Mangueira flexível
- F Punho
- H Lança direta
- H1 Bocal pequeno
- H2 Escova redonda
- I Tubo
- J1 Corpo porta acessórios/acessórios para tapetes
- J2 Escova combinada (para líquidos/ poeiras) \*
- L Escova para pisos (acessórios para líquidos/ poeiras)
- L1 Escova para pisos (acessórios para líquidos)
- L2 Acessórios para pisos (para poeiras)
- M Saco de papel para ligar directamente à entrada de aspiração
- N Filtro (aspiração de poeiras) \*
- O Filtro (aspiração de poeiras) \*
- Q Fechos para fixação do bloco do motor ao tanque
- P Filtro de água (aspiração de líquidos)
- PP Disco de sustentação do filtro
- R Cabo elétrico com ficha
- S Tanque
- T Entrada de aspiração no tanque

**UTILIZAÇÃO PREVISTA**

- Este aparelho também é apto para o uso comercial, por exemplo, nos hotéis, nas esolas, nos hospitais, nas fábricas, nas lojas, nos escritórios e nas casas residenciais.
- O aparelho foi desenhado para sua aplicação como aspirador de pó e de líquido.
- A inobservância às condições anteriormente mencionadas acarreta no decaimento da garantia.

**> SÍMBOLOS**

 **ATENÇÃO!** Informação importante a ser tida em consideração por motivos de segurança.

 **IMPORTANTE**

Optional **OPCIONAL: SE PRESENTE**

 **Duplo isolamento (SE PRESENTE):** é uma proteção suplementar de isolamento elétrico.

 **POTÊNCIA NOMINAL DA TURBINA DE ASPIRAÇÃO**

 **PESO**

**SEGURANÇA****ADEVERTÊNCIAS GERAIS**

- △ Os componentes de embalagem (como os sacos descartáveis) são potencialmente perigosos. Não devem estar ao alcance de crianças, pessoas que não tenham consciência dos seus atos e animais.
- △ O equipamento deve ser usado somente para a finalidade que especificamente foi projetado. Outra utilização será considerada imprópria, conseqüentemente, perigosa. O fabricante não se responsabiliza por nenhum dano causado pelo uso impróprio, incorreto e irracional.
- △ Este aparelho pode ser utilizado por crianças com idade igual ou superior a 8 anos e por pessoas com capacidades físicas, sensoriais ou mentais reduzidas, ou com falta de experiência e conhecimento, caso sejam supervisionadas ou recebam instruções relativas à utilização segura do aparelho e se forem alertadas para os perigos envolvidos. A limpeza e a manutenção do utilizador não podem ser efectuadas por crianças, a não ser que tenham idade superior a 8 anos e sejam supervisionadas. As crianças não podem brincar com o aparelho.
- △ Antes de sua utilização, o aparelho deverá ser montado corretamente.
- △ Quando o aparelho estiver em funcionamento, o acessório de aspiração deverá estar afastado de partes delicadas do corpo, tais como: olhos, boca, ouvido, etc.
- △ Verifique se a tensão da rede elétrica é a mesma da etiqueta do produto antes de ligá-lo.
- △ Desligue o aspirador da tomada sempre que fizer limpeza ou manutenção;
- △ Não mergulhe o equipamento em água para limpeza.
- △ No caso de tombar, é recomendável levantar a máquina antes de desligar.
- △ Não utilizar solventes ou detergentes agressivos.
- △ Não utilizar o aparelho para aspirar água de recipientes tais como: pias, lavatórios, banheiras, etc.
- △ Desligar imediatamente o aparelho em caso de vazamento de líquido ou espuma.
- △ Nunca puxe, arraste ou levante o aparelho pelo cabo elétrico.
- △ Nunca desligue o produto da tomada puxando o cabo elétrico. Use o plugue.
- △ Nunca pegar o plugue da tomada com as mãos molhadas e os pés descalços.
- △ **Verificar regularmente o estado de conservação do cabo elétrico, plugue e outras partes do aparelho. Existindo componentes danificados, não utilizar o aparelho, não tente consertá-lo, dirija-se ao serviço autorizado Lavorwash para efetuar a manutenção do mesmo, evitando assim risco de choque elétrico;**
- △ **Se o cabo elétrico estiver danificado, deve ser substituído pelo fabricante ou agente autorizado, ou electricista autorizado a fim de evitar risco.**
- △ Nunca deixar o aparelho em funcionamento sem vi-

gilância de uma pessoa responsável, principalmente caso tenha crianças ao lado.

- △ Nunca aspirar ou utilizar o equipamento próximo de substâncias inflamáveis, explosivas ou tóxicas (gasolina, álcool, querosene, diluentes, acetona, cinzas, material em chamas ou em brasas).
- △ Antes de esvaziar o recipiente de coleta, desligar o aparelho e tirar o plugue da tomada.
- △ Antes de aspirar líquidos, verifique se a bóia funciona perfeitamente.
- △ Não aspirar poeiras finas, como toner, gesso e cimento, podem entupir os poros do filtro ou ir para o motor, causando danos.
- △ Utilizando **extensão elétrica**, tomar as devidas precauções para que a mesma esteja sempre sobre superfície seca e que a tomada e o plugue sejam a prova d'água, evitando assim o risco de choque elétrico.
- △ Toda manutenção ou conserto deverá ser feito através dos postos de serviços autorizados, tendo a certeza que o aparelho será reparado através de pessoal qualificado (consultar Rede Nacional de Serviço Autorizado). Caso haja necessidade de substituição de peças, utilizar somente peças originais, evita danos ao produto e riscos a quem o manipula.

## USE

(ver a fig. ②③)

- Verifique se o interruptor está colocado em (0) OFF e ligar o equipamento a uma tomada adequada.
- A máquina deve ser mantida numa base horizontal, segura e estável.
- Insira o filtro adequado para o uso.
- △ Jamais operar sem antes haver montado os filtros.
- Use os acessórios adequados para utilização como necessária.
- Coloque o interruptor em (1) ON para ligar o aparelho.
- Quando a função terminar, coloque o interruptor em (0) OF e desligue o aparelho, sempre tirar a ficha da tomada de corrente.
- A utilização do aparelho com poeira particularmente fina (dimensão inferior a 0,3 µm) requer a adopção de filtros específicos fornecidos opcionalmente (Hepa).

## LIMPEZA DO FILTRO

(ver a fig. ④)

- △ Antes de fazer a limpeza, ou manutenção, desligue sempre a o plug da tomada.
- 1- Retire o filtro **N** ou **O**
- 2- Agite o filtro **N** ou **O**
- 3- Lave o filtro **N**.
- 4- Deixe o filtro **N** secar antes da recolocação.
- △ Após a limpeza do filtro, verificar o estado em que ficou o mesmo, após sucessivas utilizações. Em caso de danos ou ruptura, substituir por um filtro novo, original.

## CUIDADO E MANUTENÇÃO

- △ Desconectar o aparelho da rede eléctrica antes de realizar qualquer intervenção de manutenção e limpeza.
- Limpe o exterior de aparelho com um pano seco.
- Mova o aparelho apenas segurando a alça.
- Manter o aparelho e acessórios em um local seco e seguro, fora do alcance das crianças.

## CONDIÇÕES DA GARANTIA

Todos os nossos aparelhos foram submetidos a cuidadosas inspeções e tem cobertura de garantia por defeitos de fabricação em conformidade à normativa vigente. Esta garantia é válida desde a data de compra do aparelho.

**Não são cobertos pela garantia:** - peças e componentes móveis e sujeitos a desgaste - Peças de borracha, escovas de carvão, acessórios e acessórios optional. - Danos acidentais ou de transporte, danos provocados por incúria, por uma utilização e/ou por uma instalação erradas, incorrectas, indevidas.- A garantia também não cobre a limpeza eventualmente necessária de peças e componentes em condições de utilização, como filtros e bicos entupidos, máquinas bloqueadas por causa de formação de calcário.

A máquina é somente para uso doméstico e NÃO É PARA USO PROFSSIONAL: A GARANTIA NÃO COBRE UM USO DIFERENTE DO USO DOMESTICO E PARTICULAR.



## DESCARTE

■ Como proprietário de um aparelho eléctrico ou electrónico, a lei (em conformidade com a directiva 2012/19/UE) proíbe de eliminar este produto ou os seus acessórios eléctricos/electrónicos como resíduo doméstico sólido urbano, mas o mesmo deve ser eliminado nos apropriados centros de recolha. O produto pode ser directamente eliminado pelo distribuidor se fôr adquirido um novo aparelho equivalente àquele que deve ser eliminado.

**POPIS A MONTÁŽ**

(viz obrázek ①) \*: volitelný

- A** Hlava motoru
- B** Rukojeť pro dopravu
- C1** Plovák
- D** Hlavní přepínač ON/OFF 1 motor
- E** Ohebná hadice
- F** Držadlo
- H** Rovný nástavec
- H1** Ruční nástroj
- H2** Kulatý kartáč
- I** Prodlužovací hadice
- J1** Držák na příslušenství/nástavec na koberce
- J2** Kombinovaný kartáč (podlahy/nástavec na prachu/kapaliny) \*
- L1** kartáč (podlahy/nástavec na prachu)
- L2** kartáč (podlahy/nástavec na kapaliny)
- M** Papírový filtr, který se nasadí přímo na sací otvor
- N** Filtr (vysávání prachu) \*
- O** Filtr (vysávání prachu) \*
- P** Filtr na kapaliny (vysávání kapalin)
- PP** Podpůrný kotouč filtru
- Q** Háčky k uzavření hlavy/nádoby
- R** Elektrická přívodní šňůra se zástrčkou
- S** Nádoba
- T** Sací otvor

**OBLASTI VYUŽITÍ PŘÍSTROJE**

- Tento přístroj je vhodný i pro použití ve velkokapacitních prostorách jako například hotelech, školách, nemocnicích, továrnách, obchodech, kancelářích a rezidencích.
- Lze jej použít jako vysavač kapalin a vysavač za sucha.
- Nedodržení výše zmíněných podmínek má za následek pozbýetí platnosti záruky.

**SYMBOLY**

 **POZOR!** Věnovat pozornost bezpečnostním symbolům.

 **DŮLEŽITÉ**

Optional **OPTIONAL: JE-LI K DISPOZICI**

 **DVOJITÁ IZOLACE (pokud je): je dodatečná ochrana elektrické izolace**

 **JMENOVITÝ VÝKON SACÍ TURBÍNY**

 **CELKOVÁ HMOTNOST**

**BEZPEČNOSTNÍ,  
OBEČNÁ UPOZORNĚNÍ**

- △1. Součásti obalového materiálu mohou být potenciálně nebezpečné předměty (např. igelitový sáček), proto je odstraňte z dosahu dětí a jiných osob či zvířat, které si nejsou vědomy svých činů.
- △2. Uživatelé musí být dostatečný výcvik pro používání tohoto zařízení
- △3. Každé jiné použití, které není uvedeno v této příručce, může představovat nebezpečí, a proto je třeba se mu vyvarovat.
- △4. Zdírkou na zasunutí nástroje, kterou je přístroj vybaven umístěnou na přístroji (pouze u přístrojů vybavených zdírkou na zasunutí nástroje) používejte pouze k účelům uvedených v návodu k použití.
- △5. Před vyprázdněním nádoby přístroj vypněte a odpojte zástrčku z elektrické zásuvky.
- △6. Před každým použitím přístroj zkontrolujte.
- △7. Když je přístroj v chodu, nepřibližujte vysávací nástavec k citlivým částem těla jako například k očím, ústům nebo uším.
- △8. Tento přístroj mohou používat děti starší 8 let a osoby se sníženými fyzickými, smyslovými nebo duševními schopnostmi nebo nedostatkem zkušeností a znalostí, pokud byly poučeny o bezpečném používání přístroje, pokud je bezpečné používání zajištěno dohledem nebo pokud byly obeznámeny s příslušnými riziky. Děti ve věku 8 let nebo starší smějí přístroj čistit pouze pod dohledem. Nedovolte, aby si s přístrojem hráli děti.
- △9. Před použitím je třeba všechny části přístroje správně smontovat.
- △10. Ujistěte se, že zásuvka odpovídá zástrčce přístroje.
- △11. Nikdy se nedotýkejte zástrčky na elektrickém kabelu mokřými rukama.
- △12. **Ujistěte se o tom, že hodnota napětí uvedená na motorové jednotce odpovídá vyšší napětí zdroje energie, do kterého hodláte přístroj zapojit.**
- △13. **Nevsávejte hořlavé (např. popel z krbu nebo saze), výbušné, toxické a zdraví nebezpečné látky.**
- △14. Nenechávejte zapnutý přístroj bez dozoru.
- △15. Před provedením jakéhokoli zásahu do přístroje nebo v případě, že přístroj zůstane bez dozoru či v dosahu dětí a osob, které si nejsou vědomy svých činů, odpojte zástrčku z elektrické zásuvky.
- △16. Nikdy netahejte za elektrický kabel přístroje ani přístroj za něj nezvedejte.
- △17. Neponořujte přístroj do vody za účelem jeho omytí ani jej nemyjte vstříkovaním vody.
- △18. **Ve vlhkém prostředí (například v koupelně) lze přístroj zapojit pouze do elektrických zásuvek vybavených přerušovačem obvodu se zemním spojením. V případě jakýchkoli pochybností se obraťte na elektrikáře.**



△20. **Pečlivě zkontrolujte, zda kabel, zástrčka či součásti zařízení nejsou poškozeny, v opačném případě přístroj v žádném případě nepoužívejte a obraťte se na technický servis za účelem jejich opravy.**

△21. **Pokud je napájecí kabel poškozen, musí být vyměněn výrobcem, servisní službou, nebo vyškoleným personálem, aby se předešlo nebezpečí.**

△22. V případě použití elektrických prodlužovacích šňůr se ujistěte, že se nacházejí na suchém povrchu a jsou chráněny před případným namočením.

△23. Předtím, než začnete vysávat kapaliny, zkontrolujte, zda funguje plovák. Pokud při vysávání kapalin dojde k naplnění nádoby, plovák uzavře sací otvor a dojde k přerušení sacího procesu. Přístroj vypněte, odpojte jej z elektrické sítě a nádobu vyprázdněte. Pravidelně kontrolujte, zda je plovák (mechanismus sloužící k regulaci hladiny vody) čistý a nepoškozený.

△24. V případě převrácení přístroje před jeho opětovným zvednutím doporučujeme přístroj nejdříve vypnout.

△25. V případě, že z přístroje vychází kapalina nebo pěna, přístroj okamžitě vypněte.

△26. **Nepoužívejte přístroj k vysávání vody z nádob, umyvadel, van atd.**

△27. Nepoužívejte rozpouštědla ani silné čistící.

△28. Údržba a opravy musí být vždy provedeny vyškoleným personálem; poškozené součásti je třeba vyměnit pouze za originální náhradní díly.

△29. Výrobce odmítá jakoukoli zodpovědnost za škody způsobené na osobách, zvířatech či věcech v důsledku nedodržení těchto instrukcí nebo v případě, že je přístroj použit nerozumným způsobem.

## POUŽITÍ

(viz obrázek ②③)

- Zkontrolujte, jestli je vypínač v poloze **(0) OFF** a zapojte přístroj do vhodné elektrické zásuvky.
- Přístroj musí být umístěn na vodorovné ploše tak, aby jeho poloha byla stabilní a bezpečná.
- Nasadte filtr vhodný pro předpokládané použití. ②③

△Nikdy nezahajujte práci, pokud jste nenasadili filtry.

- Nasadte příslušenství vhodné pro předpokládané použití..
- Přepněte vypínač na **(1) ON**, abyste zapnuli přístroj.
- Když je hotové funkce, jestli je vypínač v poloze **(0) OFF** e odpojte přístroj od přívodu elektrické energie.
- Při použití přístroje na vysávání zvlášť jemného prachu (o rozměrech menších než 0,3 mm) je třeba použít zvláštní filtry, jež byly na vyžádání dodány spolu s přístrojem (Hepa )

## ČIŠTĚNÍ FILTRŮ

(viz obr. ④)

△ Při čištění nebo údržbě odpojte přístroj od napájení **vytáhnutím zástrčky ze zásuvky.**

- 1- Sejměte filtr **N** nebo **O**
- 2- Oklepejte filtr **N** nebo **O**
- 3- Opláchněte filtr **N**
- 4- Nechejte filtr **N** dobře oschnout, než jej opět namontujete.

△ Po vyčištění filtru zkontrolujte, zda je vhodný pro další používání. Pokud by byl poškozený nebo prasklý, vyměňte jej za nový, originální filtr.

## PÉČE A ÚDRŽBA

△ Před provedením jakéhokoliv údržbařského zásahu nebo čištění odpojte přístroj od přívodu elektrické energie.

- Očistěte vnější povrch stroje se suchým hadříkem..
- Zařízení zvedněte za držadlo a přeneste je.
- Udržujte zařízení a příslušenství na suchém, bezpečném místě, mimo dosah dětí.

## PODMÍNKY ZÁRUKY

Veškeré naše přístroje byly podrobeny přísných zkouškách. Na výrobní vady se vztahuje záruka v souladu s platnými právními předpisy. Záruka začíná od data zakoupení mycího stroje.

**Záruka se nevztahuje na:** - části podléhající běžnému opotřebení. - Pryžové díly, uhlíkové kartáčky, filtry, příslušenství a zvláštní příslušenství. - škodám způsobeným nehodou, během přepravy, následkem nepozornosti nebo nevhodného zacházení, následkem chybné a nevhodné instalace - Záruka se nevztahuje na případné čištění fungujících součástí, filtry a jako jsou zanesené trysky, zablokování přístroje kvůli usazeninám vodního kamene  
Přístroj je určen pouze pro amatérské a domácí použití a **NE PRO PROFESIONÁLNÍ POUŽITÍ: ZÁRUKA SE VZTAHUJE POUZE NA POUŽITÍ PRO SOUKROMÉ ÚČELY.**



## LIKVIDACE

■ Jako majiteli elektrického nebo elektronického zařízení Vám zákon (v souladu s evropskou směrnicí 2012/19/UE) zakazuje tento výrobek či jeho elektrické / elektronické příslušenství zlikvidovat jako pevný komunální odpad a nařizuje Vám jej odnést do zvláštních sběrných zařízení. Za účelem likvidace je možné výrobek odnést přímo distributorovi a zakoupit si výrobek nový, stejný jako ten, jenž je určen k likvidaci.

## BESKRIVELSE OG MONTERING

sd. ① \* : ekstraudstyr

- A Topstykke til motor
- B Håndtag til transport
- C1 Flyderen
- D ON/OFF afbryder komplet
- E Fleksibel slonge
- F Håndtag
- H Lige stråle
- H1 Lille mundstykke
- H2 Rund børste
- I Rustfri forlængelse
- J1 Tilbehørsholder/tæpperenser\*
- J2 Kombineret børste (til støv/ væsker)
- L1 Børste Tilbehør (til støv)
- L2 Tilbehør (til væsker)
- M Papirrpose som passer direkte på sugeindgangen
- N Filter (støvsuger) \*
- O Filter (støvsuger) \*
- P Sæbefilter (væskesuger)
- PP Støtteplade til filter
- Q Kroge til fastspænding af topstykke/holder
- R Elkabel med stickpropp
- S Beholder
- T Sugeindgang

## BEREGET ANVENDELSE

- Dette apparat er ligeledes beregnet til kollektiv brug på hoteller, fabrikker, i butikker, på kontorer og i beboelser.
- Det kan anvendes som et væskeopsugende apparat og som almindelig støvsuger.
- Hvis de ovenfor anførte betingelser ikke overholdes, medfører det bortfald af garantien.

## SYMBOLER

 **PAS PÅ!** Vigtig henvisning som skal overholdes af sikkerhedsmæssige grund.

 **WICHTIG**

Optional **SEKSTRAUDSTYR: SÅFREMT MASKINEN ER FORSYNET DERMED**

 **DOBBELT ISOLERING (hvis det findes): er en ekstra beskyttelse af den elektriske isolering.**

 **NOMINEL KAPACITET SUGETURBINE**

 **SAMLET VÆGT**

## SIKKERHED

## SIKKERHEDSFORSKRIFTER

- △1. Dele anvendt i emballagen (f. eks. plastikposer) kan være farlige. Bør holdes væk fra bøm, dyr og personer, som ikke er bevidste om deres handlinger.
- △2. Brugere skal være tilstrækkeligt uddannede til at bruge udstyret.
- △3. Anden brug af denne maskine end specificeret i denne brugsanvisning kan være farlig og bør derfor undgås.
- △4. Brug kun værktøjsudtaget på apparatet (kun for apparater forsynet med værktøjsudtag) til de formål, som er specificeret i brugermanualen.
- △5. Før dunken tømmes, skal apparatet slukkes og stikket skal trækkes ud af kontakten.
- △6. Kontroller apparatet hver gang, før det anvendes.
- △7. Når maskinen arbejder, pas på ikke at anbringe sugeløbet tæt på sarte kropsdele, såsom øjne, mund eller ører.
- △8. Dette apparat kan bruges af børn fra 8 år og opefter og personer med reducerede fysiske, sensoriske eller mentale evner eller manglende erfaring og viden, hvis de er blevet instrueret i sikker brug af apparatet og forstår de medfølgende risici. Rengøring og brugervedligeholdelse må ikke foretages af børn, medmindre de er ældre end 8 og er under opsyn. Lad ikke børn lege med apparatet.
- △10. Inden brug skal alle apparatets dele samles korrekt.
- △11. Check at kontakten passer til maskinens stik.
- △12. **Hold aldrig om den elektriske lednings stik med våde hænder.**
- △13. **Kontroller at den angivne strømspænding på motorblokken svarer til spændingen på den strømforsyning, apparatet skal tilsluttes.**
- △14. **Maskinen må ikke anvendes til at opsuge brandfarlige stoffer (f.eks. aske og sod fra kaminen) eller eksplosive, giftige eller helbredsskadelige materialer.**
- △15. Efterlad ikke det tilsluttede apparat uden opsyn.
- △16. Foretag aldrig nogen form for vedligeholdelse på maskinen uden først at have afbrudt strømmen. Hvis maskinen skal stå uden opsyn eller er indenfor rækkevidde af børn eller andre personer, som ikke er bevidste om deres handlinger, bør strømmen også være afbrudt.
- △17. Træk eller løft aldrig apparatet ved hjælp af den elektriske ledning.
- △18. Sænk ikke apparatet ned i vand for at rengøre det og brug heller ikke vandspuling på det.
- △19. **I fugtige omgivelser (som f.eks. et badeværelse) må apparatet kun tilsluttes stik der er forbundet til en fejlstrømsafbryder. I tvivlstilfælde bør du henvende dig til en elektriker.**
- △20. **Kontroller omhyggeligt og regelmæssigt at strømkablet og maskinen ikke er beskadiget. Hvis der findes skader, kontakt servicecenteret angå-**



### ende reparation.

△21. Hvis forsyningsledningen er beskadiget, skal den udskiftes af producenten, af servicecentret eller af kvalificeret personale for at forebygge eventuelle risici.

△22. Hvis forlængerkabler anvendes, skal du kontrollere, at de altid hviler på tørre overflader og beskyttet mod eventuelt vandsprøjt.

△23. Før der suges væsker op, bør du kontrollere, at flyderen fungerer. Når der opsuges væsker, og beholderen er fuld, lukkes indsugningsåbningen af en flyder, og sugningen standses. Sluk apparatet, træk stikket ud og tøm beholderen. Kontrollér jævnligt, at flyderen (anordning til begrænsning af vandstanden) er ren og ikke viser tegn på skader.

△24. Hvis apparatet vælter, er det vigtigt at rejse det op, før du slukker for det.

△25. Sluk for apparatet øjeblikkeligt, hvis der forekommer lækage af væske eller skum.

△26. **Brug ikke apparatet til at suge vand op fra beholdere, vaske, kar osv.**

△27. Brug ikke opløsningsmidler eller skræppe rengøringsmidler.

△28. Service og reparation må kun udføres af kvalificerede personer. Hvis maskindele går i stykker, må de kun udskiftes med producentens originale reservedele.

△29. Producenten kan ikke holdes ansvarlig for skader/overlast på personer eller ting på grund af manglende overholdelse af disse brugsanvisninger eller på grund af utilsigtet brug af apparatet.

## ANVENDELSE

(se fig. ②③)

- Sørg for, at stil hovedafbryderen på (0) OFF og sæt stikket i en stikdåse.
- Maskinen skal holdes på en vandret base, sikker og stabil.
- Brug tilter egnet til brug. ②③
- △ Udfør aldrig arbejde uden at have monteret filterene.
- Brug tilbehør egnet til brug.
- Stil hovedafbryderen på (1) ON.
- Når funktionen er færdig, sluk maskinen stil hovedafbryderen på (0) OFF og fjern apparatet stik fra strømforsyningsstikket.
- For anvendelse af apparatet i forbindelse med meget fint støv (dimensioner under 0,3 µm) kræves brug af specifikke filtre, som leveres som ekstraudstyr (Hepa).

## RENGØRING AF FILTERET

(se fig. ④)

△ Kytke laite irti sähköverkosta ennen minkä tahansa huolto- tai puhdistustoimenpiteen suorittamista.

- 1- Fjern filteret **N** eller **O**
- 2- Ryste filteret **N** eller **O**
- 3- Vask fi lteret **N**

4- Lad filteret **N** tørre før det monteres tilbage

△ Efter filterets rengøring, kontrollerer standen til senere brug. Hvis filteret er beskadiget eller defekt, udskift det med et nyt originalt filter.

## EFTERSYN OG VEDLIGEHOLDELSE

△ Fjern apparatet stik fra strømforsyningsstikket før der udføres vedligeholdelsesindgreb eller rengøring.

- Rengør ydersiden af maskinen med en tør klud.
- Flyt køretøjet kun ved at gribe fat i bærehåndtaget placeret på motorhovedet.
- Hold enheden og tilbehør på et tørt, sikkert sted, utilgængeligt for børn.

## GARANTIBETINGELSER

Alle vore apparater gennemgår omhyggelige afprøvninger før levering og garantien dækker fabrikationsfejl i overensstemmelse med gældende normer. Garantien gælder fra købsdato.

Garantien omfatter ikke: Bevægelige slidtagedele.

- Gummidele, kulborster, filtre, og ekstraudstyr, optional tilbehør. - Tilfældige eller transportskader. Uagtpågivenhed eller forkert håndtering, forkert eller usagkyndig drift og installation af redskabet. Evt. rengøring af nødvendigt tilbehør er ikke omfattet af garantien, tilstoppede dyser og filtre, blokerede på grund af kalkaflejring. Maskinen er kun beregnet til hobbybrug og IKKE TIL PROFESSIONEL ANVENDELSE: garantien dækker ikke for anvendelse udover til privat brug.



## SKROTNING

■ Som indehaver af et elektrisk eller elektronisk apparat, forbyder loven dig (i overensstemmelse med 2012/19/UE) at skrotte dette produkt og dets elektriske/elektroniske udstyr som fast husholdningsaffald. Du er derfor forpligtet til at anvende de pågældende indsamlingscentre. Det er også muligt at bortskaffe produktet direkte hos forhandleren, hvis du køber et nyt produkt, der svarer til det bortskaffede produkt.

**ΠΕΡΙΓΡΑΦΗ ΚΑΙ ΣΙΝΑΡΜΟΛΟΓΗΣΗ**

(βλέπε εικ. ①) \* : προαιρετικό

- A** Κεφαλή κινητήρα
- B** λαβή για τη μεταφορά
- C1** πλωτήρα.
- D** Γενικός διακοπτής
- E** Στόμιο αναρρόφησης
- F** λαβή
- H** Ίσια μάνικα
- H1** Μικρό στόμιο
- H2** στρογγυλή βούρτσα
- I** Κύριο σώμα
- J1** Βάση αξεσουάρ/Αξεσουάρ χαλιών
- J2** Συνδυαζόμενη βούρτσα (ηλεκτρική σκουπα-υγρο)\*
- L1** Εξάρτημα για δάπεδα (ηλεκτρική σκουπα)
- L2** Εξάρτημα για δάπεδα (υγρο καθαρισμα)
- M** Φίλτρο - Χαρτοσαχχουλα για να προσαρμοσθει χατευθειαν στην εισοδο αναρρόφησης
- N** Φίλτρο σκόνης (ηλεκτρική σκουπα) \*
- O** Φίλτρο σκόνης (ηλεκτρική σκουπα) \*
- P** Φίλτρο υγρών (υγρο καθαρισμα)
- PP** Δίσκος στήριξης φίλτρου
- Q** Γάντζοι για το κλείσιμο κεφαλής/κυλίνδρου
- R** Ηλεκτρικό καλώδιο με φις
- S** Κύλινδρος
- T** Στόμιο αναρρόφησης

**ΠΡΟΒΛΕΠΟΜΕΝΗ ΧΡΗΣΗ**

- Αυτή η συσκευή είναι κατάλληλη και για τη συλλογική χρήση, για παράδειγμα, στα ξενοδοχεία, στα σχολεία, στα νοσοκομεία, στα εργοστάσια, στα μαγαζιά, στα γραφεία και στα residence.
- Μπορεί να χρησιμοποιηθεί ως συσκευή απορρόφησης για υγρά και για σκόνη.
- Η μη τήρηση των παραπάνω υποδείξεων συνεπάγεται την έκπτωση της εγγύησης.

**ΣΥΜΒΟΛΟ**

 **ΠΡΟΣΟΧΗ!** Σημαντική υπόδειξη που πρέπει να τηρηθεί για λόγους ασφαλείας.

 **ΣΗΜΑΝΤΙΚΟ**

Optional **ΠΡΟΑΙΡΕΤΙΚΌ : ΕΑΝ ΥΠΆΡΧΕΙ**

 **ΔΙΠΛΗ ΜΌΝΩΣΗ (ΕΑΝ ΥΠΆΡΧΕΙ)** αποτελεί μια πρόσθετη προστασία του ηλεκτρική μόνωση.

 **ΟΝΟΜΑΣΤΙΚΗ ΙΣΧΎΣ ΣΤΡΟΒΪΛΟΥ ΑΝΑΡΡΌΦΗΣΗΣ**

 **ΣΥΝΟΛΙΚΟ ΒΑΡΟΣΑΣΦΆΛΕΙΑ**

**ΥΠΟΔΕΙΞΕΙΣ ΠΡΟΕΙΔΟΠΟΙΗΣΗΣ**

- Δ Τα εξαρτήματα συσκευασίας μπορεί να αποτελέσουν δυνητικούς κινδύνους (π.χ. πλαστική σακούλα). Συνεπώς να τα τοποθετείτε μακριά από μικρά παιδιά και άλλα άτομα ή ζώα δεν έχουν επίγωση των πράξεών τους.
- Δ Οι χρήστες πρέπει να είναι επαρκώς εκπαιδευμένοι στη χρήση του εξοπλισμού.
- Δ Οποιαδήποτε χρήση διαφορετική από τις ενδεδειγμένες του παρόντος εγχειριδίου μπορεί να αποτελέσει κίνδυνο και συνεπώς πρέπει να αποφεύγεται.
- Δ Χρησιμοποιήστε την πρίζα εργαλείου που βρίσκεται στη συσκευή (μόνο για τις συσκευές που έχουν στον εξοπλισμό τους πρίζα εργαλείου) μόνο για τους σκοπούς που διευκρινίζονται στο εγχειρίδιο οδηγιών
- Δ Πριν εκκενώσετε τη σακούλα, σβήστε τη συσκευή και βγάλτε το βύσμα από την ηλεκτρική πρίζα.
- Δ Να ελέγχετε τη συσκευή πριν από κάθε χρήση.
- Δ Όταν η συσκευή είναι σε λειτουργία, αποφεύγετε να θέτετε το άνοιγμα απορρόφησης πλησίον ευαίσθητων σημείων του σώματος όπως μάτια, στόμα, αυτιά.
- Δ Αυτή η συσκευή μπορεί να χρησιμοποιηθεί από παιδιά ηλικίας 8 ετών και άνω, καθώς και από άτομα με περιορισμένες σωματικές, αισθητήριες ή διανοητικές ικανότητες ή χωρίς εμπειρία και γνώση, με την προϋπόθεση ότι τη χρησιμοποιούν υπό επίβλεψη ή έχουν λάβει οδηγίες σχετικά με την ασφαλή της χρήση και κατανοούν τους ενεχόμενους κινδύνους. Τα παιδιά δεν πρέπει να καθαρίζουν τη συσκευή ή να εκτελούν διεργασίες συντήρησης, εκτός κι αν είναι πάνω από 8 ετών και επιβλέπονται από κάποιον ενήλικα. Τα παιδιά δεν πρέπει να παίζουν με τη συσκευή.
- Δ Πριν τη χρήση η συσκευή πρέπει να συναρμολογηθεί σωστά με όλα τα μέρη της.
- Δ Βεβαιωθείτε ότι η πρίζα ταιριάζει με το βύσμα της συσκευής.
- Δ **Μην πιάνετε ποτέ το βύσμα του ηλεκτρικού καλωδίου με βρεγμένα χέρια.**
- Δ **Βεβαιωθείτε ότι η τιμή τάσης που αναφέρεται στην μονάδα κινητήρα αντιστοιχεί σε εκείνη της πηγής ενέργειας στην οποία σκοπεύετε να συνδέσετε τη συσκευή.**
- Δ **Μην απορροφάτε εύφλεκτες ουσίες (π.χ. στάχτη από το τζάκι και αιθάλη), εκρηκτικές, τοξικές ή επικίνδυνες για την υγεία.**
- Δ Μην αφήνετε αφύλακτη τη συσκευή ενώ λειτουργεί.
- Δ Να βγάζετε πάντα το βύσμα από την ηλεκτρική πρίζα πριν διενεργήσετε οποιαδήποτε επέμβαση επί της συσκευής ή όταν παραμένει αφύλακτη ή πλησίον μικρών παιδιών ή ατόμων χωρίς συνείδηση των πράξεών τους.
- Δ Μην τραβάτε ποτέ ή μη σηκώνετε τη συσκευή χρησιμοποιώντας το ηλεκτρικό καλώδιο.
- Δ Μην βυθίζετε τη συσκευή σε νερό για τον καθαρισμό κι ούτε να την πλένετε με πίδακες νερού.
- Δ **Σε χώρους με υγρασία (π.χ. το μπάνιο) η συσκευή πρέπει να συνδέεται μόνο σε ηλεκτρικές πρίζες που διαθέτουν διαφορικό διακόπτη. Για ενδεχόμενες αμφιβολίες απευθυνθείτε σε έναν ηλεκτρολόγο.**

Δ **Να ελέγχετε ευσυνειδήτητα αν καλώδιο, βύσμα ή μέρη της συσκευής είναι χαλασμένα και σε τέτοια περίπτωση μη χρησιμοποιήσετε καθόλου τη συσκευή αλλά απευθυνθείτε στην Υπηρεσία Τεχνικής Υποστήριξης για την επισκευή της.**

Δ **Εάν ο σωλήνας τροφοδοσίας φαίνεται φθαρμένος, πρέπει να αντικατασταθεί από τον κατασκευαστή, ή από την υπηρεσία βοήθειας ή από ειδικευμένο προσωπικό με στόχο να αποφευχθούν κίνδυνοι.**

Δ Στην περίπτωση που χρησιμοποιηθούν ηλεκτρικές προεκτάσεις βεβαιωθείτε ότι αυτές ακουμπάνε σε επιφάνειες στεγνές και προστατευμένες από ενδεχόμενα πιτσιλίσματα νερού.

Δ Πριν απορροφήσετε τα υγρά, βεβαιωθείτε για τη λειτουργικότητα του πλωτήρα. Μόλις απορροφηθούν τα υγρά, όταν το βαρέλι είναι γεμάτο, το άνοιγμα αναρρόφησης κλείνεται με ένα φλοτέρ και διακόπτεται η διαδικασία αναρρόφησης. Σβήστε τη συσκευή, βγάλτε την πρίζα και εκκενώστε το βαρέλι. Βεβαιωθείτε με ακρίβεια ότι το φλοτέρ (συσκευή περιορισμού του επιπέδου του νερού) είναι καθαρό και χωρίς σημάδια φθοράς.

Δ Σε περίπτωση ανατροπής συστήνεται να ανασκώσετε τη συσκευή πριν τη σβήσετε.

Δ Να σβήνετε αμέσως τη συσκευής σε περίπτωση διαφυγής υγρού ή αφρού.

Δ **Μη χρησιμοποιείτε τη συσκευή για την απορρόφηση νερού από δοχεία, νιπτήρες, λεκάνες, κλπ.**

Δ Μη χρησιμοποιείτε διαλύτες και βίαια απορρυπαντικά.

Δ Συντηρήσεις και επισκευές πρέπει να διενεργούνται πάντα από ειδικευμένο προσωπικό. Τα μέρη που ενδεχομένως χαλάσουν αντικαθίστανται μόνο με αυθεντικά ανταλλακτικά.

Δ Ο κατασκευαστής αποποιείται κάθε ευθύνης για ζημιές προκαλούμενες σε άτομα, ζώα ή αντικείμενα εξ αιτίας μη τήρησης των οδηγιών αυτών ή αν η συσκευή χρησιμοποιείται με τρόπο ανορθόδοξο.

### ΠΡΟΒΛΕΠΟΜΕΝΗ ΧΡΗΣΗ (βλέπε εικ. ②③)

- Βεβαιωθείτε ότι ο διακόπτης είναι σε θέση (O) OFF και συνδέστε τη συσκευή σε μια κατάλληλη ηλεκτρική πρίζα.
- Η συσκευή πρέπει να είναι τοποθετημένη σε ένα οριζόντιο επίπεδο με τρόπο σταθερό και ασφαλή.
- Εισάγετε τα φίλτρα, κατάλληλα για την προβλεπόμενη χρήση. ②③).
- Δ Μην εργάζεστε ποτέ χωρίς να έχετε μοντάρει τα φίλτρα.
- Εισάγετε τα αξεσουάρ κατάλληλα για την προβλεπόμενη χρήση.
- Τοποθετήστε το διακόπτη στο (-) **ON** για να ανάψετε τη συσκευή.
- Με το πέρας της εργασίας τοποθετήστε το διακόπτη στο (O) **OFF** και βγάλτε το βύσμα από την ηλεκτρική πρίζα.
- η χρήση της συσκευής σε περιπτώσεις με σκόνες ιδιαίτερα λεπτής υφής (διάσταση μικρότερη των 0,3 μm) απαιτεί τη χρήση ειδικών φίλτρων που παρέχονται προαιρετικά (Hera).

### Ο ΚΑΘΑΡΙΣΜΟΣ ΤΟΥ ΦΙΛΤΡΟΥ

(βλέπε εικ. ④)

1- Μπορείτε να αφαιρέσετε το φίλτρο **N** ή **O**.

2- Μπορείτε να σφίξει το φίλτρο **N** ή **O**.

3- Μπορείτε να πλένετε το φίλτρο **N**.

4- Στεγνώσει το φίλτρο **N** πριν από την τοποθέτηση

Δ Μετά τον καθαρισμό του φίλτρου, καθώς και έλεγχοι για την καταλληλότητα για επαναχρησιμοποίηση. Σε περίπτωση που καταστραφεί ή φθαρεί, αντικαταστήστε την με μια πρωτότυπη φίλτρο.

### ΦΡΟΝΤΙΔΑ ΚΑΙ ΣΥΝΤΗΡΗΣΗ

Δ **ΠΡΟΣΟΧΗ:** ποσυνδέστε τη συσκευή από το ηλεκτρικό δίκτυο πριν διενεργήσετε οποιαδήποτε επέμβαση συντήρησης και καθαρισμού.

- Καθαρίστε το εξωτερικό της συσκευής με ένα στεγνό πανί.
- Μετακινήστε το όχημα μόνο με να πιάσει τη λαβή.
- Διατηρείτε τη συσκευή και τα εξαρτήματα σε ένα στεγνό, ασφαλές μέρος, μακριά από τα παιδιά.

### ΟΡΟΙ ΕΓΓΥΗΣΗΣ

Όλες οι συσκευές μας έχουν υποστεί αυστηρές δοκιμές και καλύπτονται από εγγύηση για κατασκευαστικά ελαττώματα σύμφωνα με την ισχύουσα νομοθεσία. Η εγγύηση ισχύει από την ημερομηνία αγοράς.

**Από την εγγύηση αποκλείονται:** - τα κινούμενα μέρη που υπόκεινται σε φθορά - Λαστιχένια μέρη, καρβονάκια, Φίλτρα, αξεσουάρ και προαιρετικό αξεσουάρ. - Τυχαίες ζημιές και ζημιές που προκαλούνται από τη μεταφορά, από αμέλεια ή εσφαλμένο χειρισμό, εσφαλμένη και ανορθόδοξη χρήση. Η εγγύηση για επιδιορθώσεις περιλαμβάνει την αντικατάσταση ελαττωματικών εξαρτημάτων (εκτός από τη συσκευασία και την αποστολή). Από την εγγύηση αποκλείονται:

καθαρίσματα βουλωμένα ακροφύσια και Φίλτρα, μηχανές μπλοκαρισμένες λόγω υπολειμμάτων αλάτων.

Η μηχανή προορίζεται αποκλειστικά για ερασιτεχνική χρήση (hobby) και ΟΧΙ ΕΠΑΓΓΕΛΜΑΤΙΚΗ: η εγγύηση δεν καλύπτει οποιαδήποτε άλλη διαφορετική χρήση.



### ΔΙΑΘΕΣΗ

■ Με την ιδιότητα του ιδιοκτήτη μιας ηλεκτρικής ή ηλεκτρονικής συσκευής, ο νόμος (σύμφωνα με την οδηγία 2012/19/UE) σας απαγορεύει να εξαλείψετε αυτό το προϊόν ή τα δικά του ηλεκτρικά αξεσουάρ /ηλεκτρονικά ως οικιακά αστικά στερεά απορρίμματα και σας επιβάλλει αντιθέτως να το απορρίψετε στα κατάλληλα κέντρα συλλογής. Είναι δυνατό να εξαλείψετε το προϊόν κατευθύναν στον αντιπρόσωπο αγοράζοντας ένα καινούριο προϊόν, ισοδύναμο εκείνου που πρέπει να εξαλείψετε.

**KUVAUS JA KOKOONPANO**

(katso sivu . ①) \*opcional\*

- A Moottorin ylin osa
- B Kahva liikenne
- C1 Kellukseen
- D Pääkytkin
- E Joustava imuletku
- F Kahva
- G Adapteri sähkölaitteille (pistorasiamallit)
- H Suora suutin
- H1 Pieni suutin
- H2 Pyöreä harja
- I Imu putket
- J1 Lisäosien, mattojen varten
- J2 Yhdistelmäharja (lattiat/lisälaitteet imuri/ nesteet \*
- L1 Lisävaruste harja (lattiat/lisälaitteet imuri varten)
- L2 lisälaitteet (lattiat/lisälaitteet nesteitä varten)
- M Paperipussi kiinnitetään suoraan imuletkun säiliön sisäpuolella olevaan - lisävaruste
- N Suodatin (imuri) - lisävaruste\*
- O Suodatin (imuri) - lisävaruste\*
- P Vaahtosuodatin (nesteet)
- PP Suodatin tuki
- Q Pään/säiliön sulkemiskoukut
- R Sähköjohto ja pistotulppa
- S Säiliö
- T Imuyhde

**KÄYTTÖTARKOITUS**

- Tämä laite sopii myös yhteistä käyttöä, esimerkiksi hoteleissa, kouluissa, sairaaloissa, tehtaita, toimistoja ja asuntoja.
- Laitetta voidaan käyttää sekä nesteiden että kuivien materiaalien imuun
- Yllä olevien ehtojen noudattamatta jättäminen saa aikaan takuun raukeamisen.

**SYMBOLIT**

 **HUOMIO!** Tärkeä ohje joka on turvallisuussyistä otettava huomioon.

 **TÄRKEÄÄ**

Optional **MIKÄLI VARUSTEENA**

 **KAKSOISERISTETTY (mikäli varusteena):** on lisäsuojaa sähköistä eristystä

 **NIMELLISTEHO IMUTURBIINI**

 **KOKONAISPAINO**

**LAITTEEN TURVAOHJEET**

- △01 Pakkauskomponentit saattavat aiheuttaa potentiaalisen vaaran (esim. muovipussi). Sen vuoksi niitä ei saa jättää lasten, muiden henkilöiden tai eläinten ulottuville, jotka eivät ole tietoisia toimistaan.
- △02 Käyttäjille on riittävästi koulutettu käyttämään laitteita.
- △03 Muu käyttö, jota ei mainita tässä ohjeessa voi olla vaarallista ja sitä pitää välttää.
- △04 Käytä laitteessa olevaa työkalun pistoketta (ainoastaan laitteille jotka on varustettu työkalun pistokkeella) ainoastaan käsikirjassa eriteltyihin tarkoituksiin.
- △05 Ennen säiliön tyhjentämistä, sammuta laite ja irrota pistoke seinästä.
- △06 Tarkista laite ennen jokaista käyttökertaa.
- △07 Kun kone on toiminnassa, ole varovainen ettei imuputkea viedä liian lähelle herkkiä kehon alueita, kuten silmiä, suuta tai korvia.
- △08 Laitetta voivat käyttää yli 8-vuotiaat lapset ja henkilöt, joiden fyysinen tai henkinen toimintakyky on rajoittunut tai joilla ei ole kokemusta tai tietoa laitteen käytöstä tai jos heitä on neuvottu laitteen turvalliseen käytöstä tai tarjolla on turvallisen käytön edellyttämä valvonta ja jos he ymmärtävät laitteeseen liittyvät vaarat. Lasten ei pidä leikkiä laitteella.
- △10 Ennen käyttöä, laite täytyy koota oikein kaikilta osiltaan.
- △11 Tarkista, että sähköpistorasia sopii koneen pistokkeeseen.
- △12 **Älä koske pistokkeeseen märin käsin.**
- △13 **Tarkista, että moottorissa ilmoitettu volttimäärä on yhteensopiva käytettävän sähköjännitteen kanssa.**
- △14 **Älä ime syytyviä (esim. takan tuhkaa ja nokea), räjähdysvaarallisia, myrkyllisiä tai terveydelle haitallisia aineita.**
- △15 Älä jätä toimivaa laitetta ilman valvontaa.
- △16 Irrota pistoke aina pistorasiasta ennen minkä tahansa laitteeseen kuuluvan toimenpiteen suorittamista tai kun laite ei ole valvonnan alaisena tai kun se jää lasten tai kykenemättömien henkilöiden ulottuville.
- △17 Älä koskaan vedä tai nosta laitetta sähköjohdosta.
- △18 Älä upota laitetta veteen puhdistusta varten, äläkä pese sitä vesiruiskulla.
- △19 **Kosteissa tiloissa (esim. kylpyhuoneessa) laite on kytkettävä differentiaalireleellä varustettuun pistorasiaan. Jos et ole varma toimenpiteestä, ota yhteyttä sähköasentajaan.**
- △20 **Tarkista huolella kaapelin, pistokkeen tai koneeseen kuuluvien osien kunto. Mikäli vikoja ilmenee, älä käytä laitetta ja ota yhteyttä palveluhuoltoon saadaksesi vian korjattua.**
- △21 **Jos virtakaapelissa ilmenee vaurioita, valmi-stajan, palvelukeskuksen tai pätevän henkilökunnan tulee vaihtaa se, vaarojen välttämiseksi.**
- △22 Mikäli jatkajohtoja käytetään varmista, että ne

asettavat kuiville ja mahdollisilta vesiroiskeilta suoja-  
sa oleville pinnoille.

- △23 Ennen nesteiden imua varmista kellukkeen toi-  
minta.Nesteitä imettäessä, kun säiliö on täynnä,  
imemisaukko sulkeutuu kohon avulla ja imuprosessi  
keskeytyy. Sammuta laite, irroita pistoke ja tyhjennä  
säiliö. Tarkasta säännöllisesti että koho (veden tason  
rajoitinlaite) on puhdas ja ettei siinä ilmene vaurioitu-  
misen merkkejä.
- △24 Jos laite pääsee kaatumaan, nosta se pystyasento-  
on ennen virran katkaisemista.
- △25 Jos nestettä tai vaahtoa vuotaa koneesta, katkaise  
virta välittömästi laitteesta.

#### △26 Älä käytä laitetta veden imuun säiliöstä, la- vuaarista, kylpyammeesta jne.

- △27 Älä käytä liuottimia tai voimakkaita pesuaineita.
- △28 Ainoastaan ammattitaitoinen henkilökunta voi  
suorittaa huolto- ja korjaustyöt. Vahingoittuneet ko-  
neen osat voidaan korvata pelkästään alkuperäisillä  
varaosilla.
- △29 Valmistaja ei ole vastuussa mistään vahingosta,  
joka on aiheutunut henkilöille tai esineille väärästä  
koneen käytöstä tai tämän ohjekirjan ohjeiden lai-  
minlyönnistä.

## KÄYTTÖ

(katso sivu ②③)

- Varmista, että kytkin on (0) OFF ja kytke laite pistora-  
siaan sopiva.
- Kone on säilytettävä horisontaalinen perusta, turvalli-  
nen ja vakaa.
- Aseta suodatin soveltuu käytettäväksi. ②③.
- △Älä koskaan työskentele ilman asennetusta suodatti-  
mesta.
- Käytä tarvikkeet, jotka soveltuvat käytettäväksi tarpe-  
en.
- Aseta kytkin (1) kytkeäksesi laitteen päälle.
- Kun toiminto on valmis, laita kytkin (0) virta ja irrota  
seinästä aikavälillä. vaakasuora, on vakaa ja turvalli-  
nen.
- Aseta suodatin soveltuu käytettäväksi.
- Laitteen käyttö erityisen hienojen pölyjen kassa (koko  
alle 0,3 µm) vaatii tarkoitustenmukaisten suodatti-  
mien käyttöä, jotka toimitetaan lisävarusteina (Hepa  
- koodi 5.212.0037).

## SUODATTIMEN PUHDISTUS

(katso sivu ④)

- △Kytke laite irti sähköverkosta ennen minkä tahansa  
huolto- tai puhdistustoimenpiteen suorittamista.
- 1- Poistakaa suodattimen **N** tai **O**
- 2- Ravista suodattimen **N** tai **O**
- 3- Peset suodattimen **N**
- 4- Antakaa suodattimen **N** kuivua ennen sen uudelleen  
sijoittamista
- △Suodattimen puhdistusoperaation jälkeen, tarkasta-  
kaa koneen sopivuus seuraavaa käyttöä varten. Vau-

rion tai rikkoutumisen sattuessa, vaihtakaa se alku-  
peräisellä suodattimella

## HUOLTO PUHDISTUS

- △Kytke laite irti sähköverkosta ennen minkä tahansa  
huolto- tai puhdistustoimenpiteen suorittamista.
- Puhdista Koneen ulkopinta kuivalla liinalla.
- Siirrä ajoneuvoa vain tarttumalla kantokahva sijaitsee  
moottorin pään.
- Pidä laitteet ja tarvikkeet kuivassa, turvallisessa pai-  
kassa poissa lasten ulottuvilta

## TAKUUEHDOT

Kaikki valmistamamme laitteet on testattu huolellisesti  
ja niille annetaan takuu valmistusvirkoja vastaan voimas-  
sa olevan lain mukaan. Takuu on voimassa ostopäivästä  
alkaan.

Takuu ei koske: - liikkuvia, kuluvia osia - kumi osat, hiili-  
harjat kivihiili, suodattimet, ja lisävarusteet, ja optional  
lisävarusteet. - Satunnaisia vaurioita ja vaurioita, jotka  
ovat aiheutuneet kuljetuksessa, huolimattomuudesta  
tai väärästä käsittelystä, väärästä ja tarkoituksen vastai-  
sesta käytöstä ja asennuksesta, - Takuu ei sisällä toimi-  
vien osien mahdollisesti tarpeellista puhdistusta, suo-  
dattimet tukkiutuneet, tukkiutuneet suuttimet, kalkin  
muodostumisen vuoksi lukittuneet laitteet,  
Laite on tarkoitettu kotikäyttöön EI AMMATTIKÄYT-  
TÖÖN. takuu ei kata mitään muuta käyttöä.



## HÄVITYS

Laki (2012/19/UE) kieltää sähköisen tai  
elektronisen laitteen omistajaa, tämän tuot-  
teen tai sen sähköisten- tai elektronisten laitteiden  
hävittä  
misen kotitalouksien kiinteinä yhdyskuntajätteinä  
ja kehoittaa sen sijaan niiden hävittämistä niille  
tarkoitetuissa keruukeskuksissa. Valmistaja voi  
hävittää suoraan hävitettävän tuotteen jos hankit-  
tava uusi tuote on samanarvoinen hävitettävän  
tuotteen kanssa.

## Putekļsūcēja montāžas un lietošanas instrukcija

(skat. ①att.) \* : optional: pēc izvēles

- A** Elektromotora nosegvāks
- B** Rokturis
- C1** Pludiņš
- D** Ieslēgšanas/izslēgšanas slēdzis
- E** Lokanā caurule
- F** Rokturis
- H** Uzgalis ar nošķeltu galu
- H1** Mazā birste\*
- H2** Apaļā birste\*
- I** Caurule
- J1** Birstes galva (pakļājiem)
- J2** Divu funkciju birste (sausā netīrumu sūkšana/šķidrums sūkšana)\*
- L1** Cieto grīdas segumu birste (sausā netīrumu sūkšana)
- L2** Cieto grīdas segumu birste (šķidrums sūkšana)
- M** Papīra maiss (pievienošanai putekļu sūkšanas atverei)
- N** Filtrs (sausajai netīrumu sūkšanai) \*
- O** Filtrs (sausajai netīrumu sūkšanai) \*
- P** Filtrs (šķidrums sūkšana)
- PP** Filtra turētājs
- Q** Putekļsūcēja nosegvāka fiksators
- R** Elektrotīkla kabelis
- S** Putekļsūcēja tvertne
- T** Putekļu iesūkšanas atvere

### Paredzētais lietošanas mērķis

- Putekļsūcējs ir paredzēts cieto un miksto grīdas segumu sausajai tīrīšanai un šķidrums savākšanai individuālajai lietošanai mājāsaimniecībā.
- Ja šie lietošanas instrukcijas noteikumi netiek ievēroti, garantijas remonts precēi tiek pilnībā liegts.

### APZĪMĒJUMI

 **Uzmanību! Ievērojiet drošības norādījumus.**

 **Svarīgi!**

 **Aizslēgts**

 **Atvērts**

Optional **Ja ietilpst komplektācijā**

 **Dubultā elektroizolācija (ja ietilpst komplektācijā):** papildu elektroizolācija nodrošina aizsardzību pret elektrošoku putekļsūcēja pamatizolācijas bojājuma gadījumā

 **ASPIRĀCIJAS MOTORA JAUDA**

 **WEIGHT**

## Drošības brīdinājumi

- △ Neuzglabājiet plastmasas iepakojumus bērniem un dzīvniekiem pieejamā vietā, jo tie var būt bīstami.
- △ Pirms putekļsūcēja lietošanas obligāti izlasiet lietošanas instrukciju.
- △ Aizliegts putekļsūcēju izmantot citiem mērķiem, nekā tas paredzēts instrukcijā, jo tas var būt bīstami.
- △ Kontaktrozeti elektroinstrumenta pieslēgšanai aizliegts izmantot citiem mērķiem, nekā tā paredzēta (tikai modeļiem ar kontaktrozeti).
- △ Pirms putekļsūcēja tvertnes atvēršanas un iztukšošanas izslēdziet putekļsūcēju un atvienojiet to no elektrotīkla.
- △ Pirms putekļsūcēja lietošanas vienmēr pārbaudiet, vai tam nav redzami vizuāli bojājumi.
- △ Nelieciet putekļsūcēja iesūkšanas cauruli pie ķermeņa daļām, it īpaši jutīgām zonām, piemēram, acīm, ausīm un mutēm.
- △ Putekļsūcēju drīkst lietot arī bērni, kas sasnieguši 8 gadu vecumu, un personas ar ierobežotām fiziskajām, uztveres un garīgajām spējām, ja viņi ir instruēti par drošu putekļsūcēja lietošanu un izprot darba riskus. Bērni, kas sasnieguši 8 gadu vecumu, putekļsūcēju drīkst lietot tikai pieaugušo.
- △ Pastāvīgā uzraudzībā. Putekļsūcēju nedrīkst lietot bērni, kas jaunāki par 8 gadiem. Bērniem aizliegts spēlēt ar putekļsūcēju.
- △ Pirms putekļsūcēja lietošanas to nepieciešams pareizi salikt.
- △ Pārliecinieties, ka elektrotīkla kontaktrozete ir atbilstoša putekļsūcēja kontaktdakšai.
- △ Uzmanību! Nekad neaiztieciot elektrotīkla kabeli ar mitrām rokām.
- △ Uzmanību! Pārbaudiet, vai elektrotīkla spriegums sakrīt ar spriegumu, kas norādīts uz putekļsūcēja tehnisko datu plāksnītes.
- △ Uzmanību! Putekļsūcējs nav paredzēts veselībai bīstamu putekļu un vielu sūkšanai, kā arī viegli uzliesmojošu / sprādzienbīstamu vielu sūkšanai (piemēram, pelnu un kvēpu sūkšanai).
- △ Lietošanas laikā nekad neatstājiet ieslēgtu putekļsūcēju bez uzraudzības.
- △ Pirms apkopju veikšanas putekļsūcēju vienmēr atvienojiet no elektrotīkla. Nekad neatstājiet izslēgtu, bet elektrotīklam pievienotu putekļsūcēju bērnu vai personu ar attīstības traucējumiem tuvumā.
- △ Neizmantojiet elektrotīkla kabeli, lai pārvietotu putekļsūcēju.
- △ Putekļsūcēju aizliegts tīrīt, iegremdējot ūdenī, vai mazgāt ar augstspiediena mazgātāju vai dārza šūteni.
- △ Lietojot putekļsūcēju mitrās telpās, piemēram, vannas istabā, to atļauts pievienot tikai kontaktrozetei ar zemējumu. Ja rodas šaubas par kontaktrozetes piemērotību, sazinieties ar kvalificētu elektriķi.
- △ Regulāri pārbaudiet elektrotīkla kabeli un putekļsūcēju, vai tiem nav vizuāli redzamu bojājumu. Ja konstatēti bojājumi, tad pārtrauciet lietot putekļsūcēju,



notīriet to un nogādāiet servisa centrā.

⚠ Ja putekļsūcējam ir bojāts elektrotīkla ka-belis, tā nomaīnu atļauts veikt tikai sertificētam servisa centram.

⚠ Ja putekļsūcēja pieslēgšanai elektrotīklam tiek izmantots pagarinātājs, tad pārliecinieties, ka pagarinātāja un kontaktrozetes savienojums atrodas uz sausas virsmas un ir pasargāts no ūdens šķakatām.

⚠ Pirms šķidrumu sūkšanas pārbaudiet, vai šķidruma tvertnes pludiņš funkcionē un vai tvertne ir tukša. Šķidrumu savākšanas laikā, kad šķidruma tvertne ir pilna, pludiņš noslēgs iesūkšanas atveri un šķidruma savākšana tiks pārtraukta. Pēc tam izslēdziet putekļsūcēju, atvienojiet to no elektrotīkla un iztukšojiet šķidruma tvertni. Regulāri tīriet šķidruma tvertnes līmeņa ierobežotāju – pludiņu un pārbaudiet, vai tam nav bojājumu.

⚠ Putekļsūcējs nav paredzēts šķidrumu sūk-nēšanai no tualetēm, vannām, u.c. rezervuāriem.

⚠ Putekļsūcējs nav paredzēts agresīvu šķīdi-nātāju vai mazgāšanas līdzekļu sūkšanai.

⚠ Putekļsūcēja remontu atļauts veikt tikai autorizētā servisa centrā. Putekļsūcēja remontā atļauts izmantot tikai oriģinālās rezerves daļas.

⚠ Ražotājs neuzņemas atbildību par jebkāda veida bojājumiem personām, dzīvniekiem vai īpašumam, ko izraisījis nepareiza putekļsūcēja lietošana neatbilstoši lietošanas instrukcijai.

## LIETOŠANA (skat. ②③ att.)

- Pārliecinieties, ka putekļsūcēja ieslēgšanas/ izslēgšanas slēdzis ir izslēgtā pozīcijā (0) OFF un tikai tad pievienojiet to elektrotīkla kontaktrozetei.
- Putekļsūcēju vienmēr novietojiet uz līdzenas, stabilas un horizontālas virsmas.
- Putekļsūcējam izmantojiet tikai speciāli paredzētus filtrus. ②③

⚠ Nekad nelietojiet putekļsūcēju bez filtriem.

- Putekļsūcējam izmantojiet tikai oriģinālos piederumus un vadīties pēc to lietošanas norādījumiem.
- Lai ieslēgtu putekļsūcēju, pārvirziet ieslēgšanas/ izslēgšanas slēdzi pozīcijā (1) ON.
- Kad darbs ar putekļsūcēju ir pabeigts, pārvirziet ieslēgšanas/izslēgšanas slēdzi pozīcijā (0) OFF un atvienojiet to no elektrotīkla.
- Ja putekļsūcējs tiek lietots, lai uzsūktu īpaši smalkas putekļu daļiņas (izmērs <0,3 μm), tad filtrs jātīra biežāk. Šādu putekļu sūkšanai ieteicams izmantot HEPA filtrus.

## FILTRA TIRIŠANA

(skatīt attelus ④)

⚠ Tīrīšanas vai apkopes laika ierīce jāatvieno no elektrības padeves, izraujot kontaktdakšu no kontaktlīdždas.

1- Izmēiet filtru **N** vai **O**

2- Izkratiet filtru **N** vai **O**

3- Izmazgājiet filtru **N**

4- Pirms filtra **N** ielikšanas atpakaļ ierīce ļaujiet tam kartīgi izžūt.

⚠ Kad ltrs ir iztīrīts, pārbaudiet, vai tas ir piemērots izmantošanai. Ja tas ir bojāts vai salūzis, nomainiet to ar oriģinālu filtru.

## APKOPE UN UZGLABĀŠANA (skat. ④ att.)

⚠ **Piezīme!** Putekļsūcējam nav nepieciešama speciāla apkope.

- Uzmanību! Pirms tīrīšanas vai uzglabāšanas atvienojiet putekļsūcēju no elektrotīkla.
- Pēc katras putekļsūcēja lietošanas reizes notīriet putekļsūcēja korpusu ar sausu drānu.
- Putekļsūcēju pārvietojiet tikai, turot aiz roktura, kas atrodas pie putekļsūcēja motora nosegvāka.
- Uzglabājiet putekļsūcēju sausā, bērniem nepieejamā vietā.

## GARANTIJAS NOSACĪJUMI

Visi putekļsūcēji ir rūpīgi pārbaudīti dažāda veida pārbaudēs, un garantija attiecas uz ražošanas defektiem. Garantija stājas spēkā no putekļsūcēja pirkšanas brīža. Garantija neietilpst šādi bojājumi: – Detaļas, kas tiek pakļautas dabiskajam nodilumam. – Gumijas detaļas, ogles filtri, piederumi un papildu piederumi. – Negadījumā izraisīti bojājumi, putekļsūcēju transportējot, nesaudzīgas lietošanas un nepareizas uzstādīšanas izraisīti bojājumi. – Garantija nesedz kaļķakmens un citu nosēdumu, piemēram, aizsērējušu sprauslu un/vai aizsērējušu filtru, tīrīšanas izdevumus. Putekļsūcēja garantija ir spēkā tikai gadījumā, ja putekļsūcējs tiek lietots māsaimniecībā individuālajai lietošanai. Garantija nedarbojas gadījumā, ja putekļsūcēju izmanto profesionālās un saimnieciskās darbības veikšanā.

## UTILIZĀCIJA

⚠ Saskaņā direktīvu 2012/19/EC, putekļsūcēju un tā elektriskās / elektroniskās sastāvdaļas aizliegts izmest sadzīves atkritumos. Ja putekļsūcējs kļuvis lietošanai nederīgs vai arī to vairs nevar salabot, nogādājiet to kādā no atkritumu savākšanas vietām.

**BESKRIVELSE OG MONTERING**

(se figurene ①) \* opsjonelt

- A** Motortopp
- B** Håndtak for transport
- C1** Flottøren
- D** Hovedbryter
- E** Sugeslange
- F** Håndtak
- H** Rett stang
- H1** Lite stykke
- H2** Rundbørste
- I** Sugerør
- J1** Utstyrsholder/utstyr for tepper
- J2** Kombibørste (for støvsuging/ vannsuging)\*
- L1** børste utstyr (for støvsuging)
- L2** børste utstyr (for vannsuging)
- M** Støvpose for montering på sugestuss
- N** Filter (Støvsuging) \*
- O** Filter (Støvsuging) \*
- P** Skumfilter (vannsuging)
- PP** Støtteplate for filter (gulv/ekstrautstyr for voesker)
- Q** Hekter for å lukke toppen/beholderen
- R** Elektrisk kabel med stikkontakt
- S** Tank
- T** Sugestuss

**ANVENDELSE**

- Dette apparat er også egnet til offentlig bruk, for eksempel i hoteller, skoler, sykehus, fabrikker, butikker, kontorer og i boliger.
- Det kan brukes både som våt og tørrsuger
- Ikke-overholdelse av retningslinjene over medfører frafallelse av garantien.

**SYMBOLER**

 **ADVARSEL!** Viktig henvisning som må følges av sikkerhetsgrunner.

 **VIKTIG**

Optional **DERSEM SLIK FINNES** (ekstrautstyr)

 **Dobbeltisolert (hvis den finnes):** supplerende isolasjon brukes til grunnleggende isolasjonen for å beskytte mot elektrisk støt i tilfelle svikt i den grunnleggende isolasjon

 **NOMINELL EFFEKT, SUGETURBIN**

 **CELKOVÁ HMOTNOSŤ**

**SIKKERHET****GENERELLE MERKNADER**

- △01 Emballasjedelene utgjør en potensiell fare (f.eks. plastikkposer). Disse må oppbevares utilgjengelig for barn og andre personer eller dyr som ikke er bevisst på hva de gjør.
- △02 Operatører skal være tilstrekkelig instruert i bruken av disse maskinene.
- △03 Enhver annen bruk av apparatet enn det som er angitt i denne bruksanvisningen kan utgjøre fare og må derfor unngås.
- △04 Bruk koblinger på denne (bare for enheter utstyrt med verktøyet) kun for de formål som er spesifisert i instruksjonshåndboken.
- △05 Før du tømmer spannet må du slå av apparatet og trekke støpselet ut av kontakten.
- △06 Kontroller apparatet før hver bruk.
- △07 Når apparatet er i drift, må ikke utblåsningsåpningen komme nær følsomme kroppsdeler som øyne, munn og ører.
- △ Dette apparatet kan brukes av barn som er 8 år eller eldre og av personer med nedsatt sansevne eller fysisk eller psykisk funksjonsevne, eller personer med manglende erfaring eller kunnskap, dersom de får tilsyn eller instruksjoner om bruk av apparatet på en sikker måte, og hvis de forstår risikoen. Rengjøring og brukervedlikehold skal ikke utføres av barn med mindre de er eldre enn 8 år og er under oppsyn. Barn skal ikke leke med apparatet.
- △10 Før apparatet tas i bruk må alle deler være korrekt montert.
- △11 Forsikre deg om at kontakten passer til apparatets støpsel.
- △12 **Ta aldri i ledningens støpsel med våte hender.**
- △13 **Forsikre deg om at spenningsverdien som angis på motoren tilsvarer strømspenningen der apparatet skal tilkobles.**
- △14 **Ikke sug opp brennbare stoffer (f.eks. sot og aske fra kaminen), heller ikke eksplosive, giftige eller helsefarlige stoffer.**
- △15 Ikke la apparatet stå uovervåket mens det er i drift.
- △16 Husk alltid å trekke støpselet ut av kontakten før du utfører noe inngrep på apparatet. Dette gjelder også når apparatet står uovervåket, eller når det er lett tilgjengelig for barn eller personer som ikke er bevisst på hva de gjør.
- △17 Apparatet må aldri løftes eller trekkes etter ledningen **elektriker**
- △18 Apparatet må ikke senkes i vann for rengjøring, og heller ikke vaskes med vannstråler.
- △19 I **fuktige rom (f.eks. badetrom), må apparatet kun kobles til strømkontakter med differensialbryter. Ved eventuelle tvilstilfeller må man henvende seg til en elektriker.**



⚠️ **20** Kontroller nøye at det ikke er skader på verken ledningen, støpselet eller på andre deler av apparatet. I så fall må man absolutt ikke bruke det, men henvende seg til Serviceverksted for reparasjon.

⚠️ **21** Hvis strømledningen er skadet, må den erstattes, av produsenten, av kundeservice eller av kvalifisert personell, for å unngå farer.

⚠️ **22** Dersom man bruker skjøteledninger, må man forsikre seg om at disse ligger på tørt underlag og beskyttes mot eventuell vannsprut.

⚠️ **23** Før man suger opp væsker, må man kontrollere at flottøren virker. Når du ønsker suges væske, når beholderen er full, det sugekraft åpningen er stengt av en flåte og stoppe prosessen med aspiration. Slå av støvsugeren og trekk ut støpselet og tøm så beholderen. Kontroller regelmessig at flottøren (enheten for å begrense nivået av vann) er ren og uten tegn til skade.

⚠️ **24** Dersom apparatet velter, anbefaler vi å reise det opp igjen før man slår det av.

⚠️ **25** Ved lekkasje av vann eller skum fra apparatet må det umiddelbart slås av.

⚠️ **26** Ikke bruk apparatet til å suge opp vann fra baljer, vasker, kar, o.s.v..

⚠️ **27** Ikke bruk oppløsningsmidler eller aggressive vaskemidler.

⚠️ **28** Vedlikehold og reparasjoner må alltid utføres av kvalifisert personale; eventuelle defekte deler må kun skiftes ut med originale reservedeler.

⚠️ **29** Fabrikanten fraskriver seg ethvert ansvar for skader på personer, dyr eller ting som følge av ikke-overholdelse av denne bruksanvisningen, eller dersom apparatet brukes på ufornuftig måte.

## BRUK

(se figurene ②③)

- Hovedbryteren 16 må stå på "OFF"; og koble maskinen til en passende stikkontakt.
- Maskinen må alltid holdes på horisontale baser, på en trygg og stabil måte.
- Sett inn passende filtre for riktig bruk. ②③
- ⚠️ Start aldri arbeidet uten å ha montert filterne.
- Bruk den mest passende tilbehør for den valgte bruk.
- Slå på apparatet ved å sette hovedbryteren (-) på "ON".
- Når jobben er slutt, slå av (0) OFF og holde unna støpselet ut av stikkontakten.
- Bruk av apparatet der det er spesielt fint støv (dimensjon på mindre enn 0,3 µm), krever bruk av spesialfiltere som kan leveres opsjonelt (Hepa).

## REGNGJØRING AV FILTER

se figurene ④

⚠️ **ADVARSEL:** Koble apparatet fra strømnettet før du foretar noe som helst vedlikehold eller ren-

gjøring.

1- Avmonter filteret **N** eller **O**

2- Riste filteret **N** eller **O**

3- Vask filteret **N**

4- La filteret tørke perfekt før du monterer det igjen **N**.

⚠️ Etter rengjøring av filteret, sjekk egnethet for fremtidig bruk. Ved skade eller brudd på filteret, erstatte den med en original filter.

## STELL OG VEDLIKEHOLD

⚠️ Koble apparatet fra strømnettet før du foretar noe som helst vedlikehold eller rengjøring.

- Rengjør utvendig del av maskinen med en tørr klut
- Beveg apparatet bare av å fange bærebøylene plassert på motoren hodet.
- Oppbevar apparatet og tilbehøret på et tørt og sikkert sted, utilgjengelig for barn.

## GARANTIVILKÅR

Alle våre apparater har vært gjennom strenge godkjenningstester, og er dekket av garanti mot fabrikkasjonsfeil i henhold til gjeldende normer. Garantien gjelder fra kjøpsdato. Utelukket fra garantien er: - Deler som beveger seg og er utsatt for slitasje - gummi tilbehør, biter av kull, filter og tilbehør, valgfritt tilleggsutstyr. - Garantien omfatter ikke en ev. nødvendig rengjøring av funksjonsdyktige deler: defekter som filter tilstoppede dyser, mekanismer som er tilstoppet på grunn av kalkstein, skadd tilbehørsutstyr (f.eks. slange). Apparatet skal kun brukes for hjemme- og hobbybruk og er IKKE TIL PROFESJONELT BRUK: GARANTIEN DEKKER IKKE BRUK UTENFOR DET PRIVATE OMRÅDET.



## AVSKAFFELSE

■ I den hensikt å bevare våre omgivelser og verne folkehelsen, skal avfall av elektrisk og elektronisk materiell tas hånd om i samsvar med spesifikke regler 2012/19/UE og i samvirke mellom leverandører og brukere. Av den grunn, som angitt med symbolet på merkelappen eller utenpå emballasje

**OPIS I MONTAŻ**

(zobacz rys ①) \*: opcja

- A Górna pokrywa silnika
- B Uchwyt do transportu
- C1 Pływaka
- D Główny wyłącznik
- E Rura giętka
- F Uchwyt
- H Ssawka prosta
- H1 Szczotka małych\*
- H2 Pędzelek, okrągłej szczotki\*
- I Rura przedłużacz
- J1 Korpus uchwytu akcesoriów wykładzina (dywany)
- J2 szczotka do podłóg (do kurzu/ dla cieczy)\*
- L1 akcesoria do podłóg (do kurzu)
- L2 akcesoria do podłóg (dla cieczy)
- M Filtr papierowy do włożenia bezpośrednio do otworu ssania
- N Filtr (zasysanie pyłów) \*
- O Filtr (odkurzacza) \*
- P Filtr do cieczy (zasysanie cieczy)
- PP Tarcza trzymająca filtr
- Q Mocowania zamknięcia górnej pokrywy/pojemnika
- R Kabel elektryczny
- S Pojemnik
- T Otwór ssący

**PRZEWIDZIANE UŻYTKOWANIE**

- Urządzenie to nadaje się również do użytkowania na dużych powierzchniach, na przykład w hotelach, szkołach, szpitalach, fabrykach, sklepach, biurach i w ośrodkach czasowych.
- Może być użyty jako odkurzacz do cieczy lub odkurzacz do pyłów.
- Nieprzestrzeganie niniejszych warunków powoduje wygaśnięcie gwarancji.

**SYMBOLE**

 **UWAGA! Zachować ostrożność ze względów bezpieczeństwa.**

 **WAŻNE**

Optional **JEŚLI OBECNY**

 **Podwójna izolacja (JEŚLI OBECNA):** jest dodatkovym zabezpieczeniem izolacji elektrycznej.

 **MOC ZNAMIONOWA TURBINY SSAWNEJ**

 **CIĘŻAR CAŁKOWITY**

**BEZPIECZEŃSTWO  
OSTRZEŻENIA OGÓLNE**

- △ Komponenty opakowania mogą okazać się niebezpieczne (np. worek plastikowy), z tego powodu należy trzymać je z dala od dzieci i innych osób o ograniczonych zdolnościach umysłowych lub zwierząt. Użytkownicy muszą zostać odpowiednio poinstruowani o obsłudze urządzenia.
- △ Każde użytkowanie inne, niż przewidziane w niniejszej instrukcji może być niebezpieczne i należy go unikać.
- △ Używać chwytu narzędzia znajdującego się na urządzeniu (tylko dla urządzeń wyposażonych w chwyt narzędzia) tylko do celów podanych w instrukcji obsługi
- △ Przed opróżnieniem pojemnika należy wyłączyć urządzenie i wyciągnąć wtyczkę z gniazdka.
- △ Skontrolować urządzenie przed każdym użyciem.
- △ Podczas działania urządzenia należy unikać zbliżania wlotu rury do delikatnych części ciała, takich jak oczy, usta, uszy.
- △ Urządzenie może być używane przez dzieci w wieku powyżej 8 lat oraz osoby z ograniczonymi zdolnościami fizycznymi, sensorycznymi lub umysłowymi, a także nieposiadające wiedzy lub doświadczenia w użytkowaniu tego typu urządzeń, pod warunkiem, że będą one nadzorowane lub zostaną poinstruowane na temat korzystania z tego urządzenia w bezpieczny sposób oraz zostaną poinformowane o potencjalnych zagrożeniach. Urządzenie nie może być czyszczone ani obsługiwane przez dzieci poniżej 8 roku życia. Starsze dzieci podczas wykonywania tych czynności powinny być nadzorowane przez osoby dorosłe.
- Nie pozwalaj dzieciom bawić się urządzeniem.
- △ Przed użyciem urządzeniem, musi zostać ono prawidłowo zmontowane.
- △ Upewnić się, że gniazdko jest odpowiednie do wtyczki urządzenia.
- △ **Nigdy nie należy dotykać wtyczki mokrymi rękami.**
- △ **Upewnić się, że wartość napięcia wskazana na bloku silnika odpowiada napięciu źródła energii, do którego chce się podłączyć urządzenie.**
- △ **Nie zasysać substancji łatwopalnych (np. popiół z kominka, sadza), wybuchowych, toksycznych lub niebezpiecznych dla zdrowia.**
- △ Nie pozostawiać działającego urządzenia bez opieki.
- △ Wyciągnąć zawsze wtyczkę z gniazdka przed wykonaniem jakiegokolwiek interwencji na urządzeniu lub kiedy pozostaje bez opieki w zasięgu dzieci lub osób o ograniczonych zdolnościach umysłowych.
- △ Nigdy nie ciągnąć lub podnosić urządzenia za kabel elektryczny.
- △ Nie zanurzać urządzenia w wodzie, w celach czyszczenia, ani nie myć go przy użyciu strumieni wody.
- △ **W wilgotnych środowiskach (np. łazienka) urządzenie musi być podłączone tylko do gniazdek wyposażonych w wyłącznik różnicowy. W przypadku wątpliwości, należy zwrócić się do elektryka.**
- △ **Sprawdzić dokładnie czy kabel, wtyczka lub części**

**urządzenia nie są uszkodzone, i gdyby tak było, nie używać absolutnie urządzenia, lecz zwrócić się do Serwisu w celu jego naprawy.**

**△Jeśli kabel zasilający jest uszkodzony, musi zostać wymieniony przez konstruktora lub serwis lub przez wykwalifikowany personel, w celu uniknięcia niebezpiecznych sytuacji.**

△W przypadku użycia przedłużaczy elektrycznych, należy upewnić się, że położone są one na suchych powierzchniach, zabezpieczonych przed ewentualnym zmoczeniem.

△Przed rozpoczęciem zasysania cieczy należy sprawdzić funkcjonalność pływaka. Kiedy zasysa się ciecz, w momencie gdy pojemnik jest pełen, otwór zasysania zostaje zamknięty i zostaje przerwany proces zasysania. Wyłączyć urządzenie, wyciągnąć wtyczkę z gniazdka i opróżnić pojemnik. Upewnić się regularnie, że pływak (urządzenie kontrolujące poziom wody) jest czysty i bez śladów uszkodzenia.

△W przypadku przewrócenia się urządzenia, zaleca się podniesienie urządzenia przed jego wyłączeniem.

△W przypadku, gdy wylewa się ciecz lub piana, należy natychmiast wyłączyć urządzenie.

**△Nie używać urządzenia w celu zasysania wody z pojemników, zlewów, wanien, itd.**

△Nie używać rozpuszczalników i agresywnych detergentów.

△Konservacja i naprawy muszą być zawsze wykonane przez wyspecjalizowany personel; uszkodzone części należy wymienić tylko na oryginalne części zamienne.

△Producent zrzeka się jakiegokolwiek odpowiedzialności za wypadki ludzi i zwierząt oraz uszkodzenia rzeczy spowodowane brakiem przestrzegania niniejszych instrukcji lub w wyniku nieprawidłowego użytkowania urządzenia.

## UŻYTKOWANIE (zobacz rys ②③)

- Upewnić się, że wyłącznik jest w pozycji (0) OFF i podłączyć urządzenie do odpowiedniego gniazdka elektrycznego.
- Maszyna musi zawsze znajdować się na poziomej podstawie, oparta w sposób bezpieczny i stabilny.
- Włożyć filtr odpowiedni do danego użytkownika.
- △Nie pracować nigdy bez włożonych filtrów. (②③)
- Używać akcesoriów najbardziej nadających się do danego użytkownika.
- Ustawić wyłącznik na (1) ON, aby włączyć urządzenie.
- Po zakończonej pracy ustawić wyłącznik na (0) OFF i wyciągnąć wtyczkę z gniazdka elektrycznego.
- Użytkowanie urządzenia w miejscach z bardzo drobnym pyłem (rozmiar mniejszy niż 0,3 μm) wymaga zastosowania odpowiednich filtrów dostarczonych w wyposażeniu (Hepa).

## FILTRA TIRIŠANA

(zobacz rys ④)

△Uzmanību! Pirms tīrīšanas vai apkopes atvienojiet pu-

teklšūcēju no elektrotīkla.

- 1) Noņemiet filtru **N** vai **O**.
- 2) Nokratiet putekļus no filtra **N** vai **O**.
- 3) Izmazgājiet filtru **N**.
- 4) Izžāvējiet filtru **N**.

△Pārbaudiet, vai filtrs nav bojāts. Ja filtrs ir bojāts, nomainiet to pret atbilstošu jaunu filtru. Levietojiet filtru atpakaļ.

## DBAĻŌŠ I KONSERVACJA

△Odłączyc urządzenie z sieci elektrycznej, wyciągając wtyczkę z gniazdka elektrycznego, przed wykonaniem jakiegokolwiek interwencji konserwacji i czyszczenia.

- Wycyścić zewnętrzną część maszyny przy pomocy suchej szmatki.
- Przenosić urządzenie tylko przy użyciu uchwytu znajdującego się na górnej pokrywie silnika.
- Przechowywać urządzenie i akcesoria w suchym i bezpiecznym miejscu, z dala od zasięgu dzieci.

## WARUNKI GWARANCJI

Wszystkie nasze urządzenia zostały poddane dokładnym odbiorom technicznym i posiadają gwarancję na wady fabryczne zgodnie z obowiązującymi normatywami, stosowanymi w różnych krajach.

Gwarancja zaczyna obowiązywać od daty nabycia.

Z gwarancji wyłączone są części zużywające się, części gumowe, szczotki węglowe, filtry, akcesoria i opcje; przypadkowe uszkodzenia spowodowane podczas transportu, przez nieuwagę o przez nieodpowiednie traktowanie, przez błędne lub nieprawidłowe użytkowanie i instalację. Gwarancja nie zastępuje ogólnego czyszczenia organów funkcjonowania, brudu, filtrów i dysz.

Maszyna przeznaczona jest tylko i wyłącznie do użytkownika hobbystycznego, a NIE PROFESJONALNEGO: Gwarancja nie pokrywa użytkowania innego niż prywatne.

## SKŁADOWANIE

 Do właściciela urządzenia elektrycznego lub elektronicznego, ustawa (zgodna z dyrektywą 2012/19/UE) zabrania składowania produktu i jego akcesoriów elektrycznych / elektronicznych jako odpadu domowego i nakłada obowiązek składowania go w odpowiednich punktach zbiórki odpadów specjalnych. Można składować produkt bezpośrednio u dystrybutora poprzez nabycie nowego produktu, ekwiwalentnego do składowanego

## ОПИСАНИЕ ПЫЛЕСОСА.

**СБОРКА И ПОДГОТОВКА К РАБОТЕ** (см. рис. ①)  
 optional: Комплектующие, обозначенные символом (\*) являются опциональными.

- A Корпус двигателя
- B Ручка для переноски
- C1 ограничителя уровня жидкости
- D Выключатель
- E Гибкий шланг
- F Рукоятка с регулятором потока воздуха
- H Щелевая насадка
- H1 Малая щетка
- H2 Круглая щетка
- I Трубка
- J1 Щетка-насадка для уборки ковров
- J2 Двойная щетка (пыль уборка / влажная уборка)\*
- L1 Щетка-насадка для сухой уборки
- L2 Насадка для влажной уборки
- M Бумажный мешок для установки непосредственно на входное отверстие
- N Фильтр (для сухой уборки)\*
- O Фильтр-мешок (для сухой уборки)\*
- P Фильтр для влажной уборки
- PP Держатель фильтра
- Q Защелка бака
- R Сетевой кабель
- S Бак
- T Входное отверстие

## НАЗНАЧЕНИЕ И ПРИМЕНЕНИЕ

- Данный пылесос предназначен для коммерческого использования, например: для отелей, школ, больниц, заводов, магазинов, офисов
- И может применяться как для сухой так и для влажной уборки.
- Использование пылесоса не по назначению лишает Вас права на гарантийное.

## СИМВОЛЫ



**ВНИМАНИЕ!** Для обеспечения безопасности будьте внимательны



**ВАЖНО**

Optional

**ЕСЛИ ЕСТЬ**



**ДВОЙНАЯ ИЗОЛЯЦИЯ (если имеется):**  
 служит дополнительной защитой от электрической изоляции.



**НОМИНАЛЬНАЯ МОЩНОСТЬ ВСАСЫВАЮЩЕЙ**



**ПОЛНАЯ МАССА**

## ПРАВИЛА ПО БЕЗОПАСНОСТИ

### ОБЩИЕ ПРАВИЛА:

- △ 1. Компоненты, используемые для упаковки продукции (например, пластиковые мешки), представляют опасность. Храните их в недоступном месте для детей и животных.
- △ 2. Пользователь данного оборудования должен быть хорошо проинструктирован по правилам эксплуатации и безопасной работы.
- △ 3. Использование данного оборудования в целях, не предусмотренных данным руководством, представляет опасность. Не используйте данное оборудование не по назначению.
- △ 4. Используйте розетку для подсоединения электроинструмента только в тех целях, которые указаны в данном руководстве по эксплуатации.
- △ 5. Перед очисткой и опустошением бака выключите пылесос и отсоедините сетевой кабель от питающей сети.
- △ 6. Перед каждым применением проверяйте пылесос на наличие повреждений.
- △ 7. Всарывающая насадка должна находиться на расстоянии от тела; запрещается приближать насадку к глазам, ушам и рту.
- △ 8. Дети старше 8 лет и лица с ограниченными интеллектуальными или физическими возможностями, а также лица с недостаточным опытом и знаниями могут пользоваться данным прибором только под присмотром или после получения инструкций по безопасному использованию прибора и при условии понимания потенциальных опасностей. Дети могут осуществлять очистку и уход за прибором, только если они старше 8 лет и только под присмотром взрослых. Не позволяйте детям играть с прибором.
- △ 10. Перед началом эксплуатации убедитесь, что оборудование было собрано правильно.
- △ 11. Убедитесь, что параметры сетевой розетки соответствуют параметрам оборудования
- △ 12. **Никогда не дотрагивайтесь до штепселя влажными руками!**
- △ 13. **Убедитесь, что напряжение электрической сети соответствует напряжению, указанному на идентификационной табличке аппарата.**
- △ 14. **Данное оборудование не предназначено для уборки опасной для здоровья пыли или огнеопасных/взрывоопасных веществ (таких как зола, сажа и т.д.).**
- △ 15. Во время работы никогда не оставляйте оборудование без присмотра.
- △ 16. Никогда не проводите операции по сервисному обслуживанию оборудования, предварительно не отключив его и не отсоединив от питающей сети. Не оставляйте оборудование в местах, доступных для детей или людей с ограниченными физическими или психическими возможностями.
- △ 17. Не тяните за сетевой кабель, чтобы поднять оборудование или сдвинуть его с места.
- △ 18. Данное оборудование нельзя мыть, погружая в воду, или непосредственно под струей воды.

- △ **19. При использовании оборудования во влажных помещениях (например, ванных комнатах) убедитесь, что розетка оснащена устройством защитного отключения и заземлением. Если Вы сомневаетесь, проконсультируйтесь с электриком.**
- △ **20. Периодически проверяйте сетевой кабель на наличие повреждений. При обнаружении повреждений дальнейшая эксплуатация оборудования запрещается. Обратитесь в авторизованную ремонтную мастерскую.**
- △ **21. Сетевой кабель должен заменяться только производителем или квалифицированными специалистами авторизованного сервисного центра.**
- △ **22. При необходимости использовать удлинитель убедитесь, что он расположен на сухой поверхности, вдали от воды.**
- △ **23. Для уборки жидкостей предварительно проверьте соответствующие функции пылесоса и ограничителя уровня жидкости. Если во время уборки жидкостей бак заполнится полностью, то сработает ограничитель и работа пылесоса прекратится. В этой ситуации необходимо выключить пылесос и опустошить бак. Рекомендуем регулярно чистить ограничитель и проверять его на наличие повреждений.**
- △ **24. Если пылесос опрокинулся, то поднимите его перед тем, как выключить.**
- △ **25. Если из вытяжки (выходного отверстия) пылесоса начала выходить пена или жидкость, немедленно выключите его.**
- △ **26. Запрещается использовать данное оборудование для вытяжки воды из емкостей, туалетов, труб и т.д.**
- △ **27. Не используйте агрессивные растворители или агрессивные моющие средства.**
- △ **28. Сервисное обслуживание и ремонт должны проводиться только в авторизованной сервисной мастерской. Для ремонта должны использоваться только оригинальные запасные части от производителя.**
- △ **29. Производитель не берет на себя ответственность за повреждения или травмы, причиненные людям, животным или имуществу из-за неправильного использования оборудования или из-за нарушения правил эксплуатации.**

### **ЭКСПЛУАТАЦИЯ** (см. рис. ②③)

- Убедитесь, что выключатель находится в положении (0) "OFF", и подсоедините пылесос к соответствующему источнику питания.
  - Пылесос должен быть устойчиво расположен на ровной горизонтальной поверхности.
  - Установите соответствующие фильтры, подходящие для цели использования пылесоса. (②③)
- △ **НИКОГДА НЕ ИСПОЛЬЗУЙТЕ ПЫЛЕСОС БЕЗ ФИЛЬТРОВ!**
- Установите необходимые аксессуары и насадки.
  - Переведите выключатель в положение (1) "ON" для того, чтобы начать работу.
  - По окончании работы выключите пылесос, приведя выключатель в положение (0) "OFF", и отсоедините его от источника питания.
  - При использовании пылесоса для уборки запыленных

помещений (менее 0,3 μm) необходимо прочищать фильтр чаще обычного. Для особо грязных помещений используйте соответствующие фильтры, например серии «Нера».

### **ОЧИСТКА ФИЛЬТРА**

(см. рис. ④)

- △ При обслуживании машина должна быть отключена от электропитания.
- 1- Снять фильтр **N** или **O**.
  - 2- Встряхнуть фильтр **N** или **O**.
  - 3- Промыть фильтр **N**.
  - 4- Тщательно высушить фильтр **N** и установить его на место.
- △ По окончании очистки фильтра, проверить состояние его пригодности для следующего применения. В случае обнаружения повреждений или разрывов, следует произвести замену фильтра на оригинальный.

### **ОБСЛУЖИВАНИЕ И УХОД**

- △ При проведении работ по обслуживанию оборудования всегда отключайте его от источника питания **путем отсоединения штепселя от розетки.**
- Протрите корпус и внешние части пылесоса сухой тканью.
  - Переносите пылесос только за специальную ручку, расположенную над корпусом двигателя.
  - Храните оборудование в сухом месте, недоступном для детей.

### **УСЛОВИЯ ГАРАНТИИ**

Данное оборудование прошло все необходимые тесты в соответствии с действующими нормами на обнаружение производственных дефектов. Гарантийный срок начинается с даты продажи оборудования пользователю.

#### **Гарантия НЕ распространяется на:**

- Детали, вышедшие из строя вследствие естественного износа.
- Резиновые части, угольные фильтры, аксессуары.
- Случаи повреждения оборудования в ходе транспортировки, неправильной эксплуатации, неправильной установки.
- Операции по очистке оборудования: забитые фильтры, известковый налет и т.д.

### **УТИЛИЗАЦИЯ**

 В соответствии с действующими нормами (директива 2012/19/UE) запрещается утилизировать данный продукт или его электрические/электронные компоненты наряду с обычными твердыми отходами. Утилизация должна проводиться в соответствии с действующим законодательством



**OPIS MONTAŽE**

(glej sliko ①) \* : dodatni pribor

- A** Glava motorja
- B** Ročaj za promet
- C** Plovec
- D** Glavno stikalo
- E** Prožna cev
- F** Ročaj
- H** Ravni sesalec
- H1** Ročno orodje
- H2** Okroglo krtačo
- I** Podaljšek cevi
- J1** Prostor za hranitev dodatnega pribora/krtačka za čiščenje preprog za tekočine
- J2** Kombinirana krtača (sesanje prahu/tekočin)\*
- L1** krtača (sesanje prahu)
- L2** krtača (za tekočin)
- M** Papirnati filter ki ga je treba montirati direktno na priključnem priborbu za izsesavanje
- N** Filter (sesanje prahu)\*
- O** Filter (sesanje prahu) \*
- P** Filter za tekočine (sesanje tekočin)
- PP** Podporna plošča filtra
- Q** Kljuke za zapiranje glave/rezervoar
- R** Električna vrvica z vtičem
- S** Rezervoar
- T** Priključni prirobek za izsesavanje

**PREDVIDENA UPORABA**

- Ta naprava je primerna tudi za kolektivno uporabo, npr. v šolah, bolnicah, tovarnah, trgovinah, uradih in domovih.
- Sesalnik lahko uporabite za sesanje tekočin ali za sesanje na suho.
- Neupoštevanje zgoraj navedenih pogojev povzroči prenehanje veljavnosti garancije.

**SIMBOLI**

 **POZOR!** Iz varnostnih razlogov bodite pozorni.

 **POMEMBNO**

Optional **ČE JE V KOMPLETU : dodatni pribor**

 **DVOJNA IZOLACIJA (ČE OBSTAJA):** je dodatna zaščita električne izolacije.

 **NAZIVNA MOČ SESALNE TURBINE**

 **SKUPNA TEŽA**

**VARNOST,  
SPLOŠNA OPOZORILA**

- △1. Sestavni deli embalaže lahko povzročijo nevarnost (na primer plastična vrečka) in zaradi tega jih morate hraniti nedosegljivo otrokom, drugim osebam in živalim ki se ne zavedajo njihovih dejanj.
- △2. Uporabniki morajo biti ustrezno usposobljeni za uporabo opreme.
- △3. Vsakršna nenamenska uporaba te naprave, drugačna od tiste opisane v tem priročniku lahko povzroči hude poškodbe.
- △4. Uporabljajte samo vtičnico, ki je na napravi (samo za naprave, ki so opremljeni z vtičnico), za namene, ki so bili določeni v navodilih.
- △5. Pred izpraznitvijo rezervoarja, morate napravo ugasniti in izvleči vtič iz vtičnice, da napravo povsem ločite od električnega napajanja.
- △6. Dobro preglejte napravo pred vsako uporabo.
- △7. Kadar naprava deluje, ne usmerjajte šobe za izsesavanje proti občutljivim delov telesa, kot so na primer oči, usta in ušesa.
- △8. Ta aparat lahko uporabljajo otroci od 8. leta starosti naprej in osebe z zmanjšanimi fizičnimi ali psihičnimi sposobnostmi ali s pomanjkljivimi izkušnjami in znanjem, če so prejele in razumejo navodila glede varne uporabe aparata ali jih pri uporabi nadzoruje odgovorna oseba, ki jih opozori na morebitne nevarnosti. Pazite, da se otroci ne igrajo z aparatom. Otroci aparata ne smejo čistiti in vzdrževati, če niso starejši od 8 in pod nadzorom.
- △10. Pred uporabo te naprave, se morate prepričati, da vsi deli in pribori so bili pravilno montirani.
- △11. Dobro preverite, da je vtičnica primerna za vtič naprave.
- △12. **Ne smete nikoli prijeti vtič električnega kabla z mokrimi rokami.**
- △13. **Preden napravo priključite na električno omrežje, se prepričajte, da napetost navedena na bloku motorja ustreza napetosti vira energije na katerega hočete priključiti napravo.**
- △14. **Ne smete sesati vnetljivih (na primer pepel kamina in saje), potencialno eksplozivnih, strupenih in za zdravje škodljivih snovi.**
- △15. Naprave med delovanjem ne pustite brez nadzora.
- △16. Pred kakršnemukoli opraviлом na sesalniku, morate vedno izvleči vtič iz vtičnice, tako, da napravo ločite iz električnega napajanja. To velja tudi če morate trenutno pustiti napravo brez nadzora ali če je ta dosegljiva otrokom ali duševno prizadetim osebam.
- △17. Nikoli ne uporabljajte električnega kabla za pomikanje in dviganje naprave.
- △18. Za čiščenje naprave jo ne smete potopiti v vodo in ne smete uporabljati curkov vode.
- △19. **V vlažnih prostorih (na primer v kopalnici) mora biti naprava povezana samo na vtičnice opremljene z diferencialnim stikalom. V slučaju**

**dvoma, obrnite se na električarja.**

- △20. **Temeljito preglejte če so električni kabel, vtič ali drugi deli naprave slučajno okvarjeni. V tem primeru ne smete nikoli uporabljati sesalnika. Poškodovane priključne kable oziroma druge naprave nemudoma predajte v pregled in popravilo servisni službi.**
- △21. **Če je električni kabel poškodovan, ga mora nadomestiti proizvajalec ali tehnični servis ali kvalificirano osebje, da bi se izognili morebitni nevarnosti.**
- △22. Pri uporabi električnih podaljškov, se morate prepričati, da se ti nahajajo na suhi in pred razpršeno vodo primerno zaščiteni površini.
- △23. Preden začnete sesati tekočine, morate preveriti, da plovec pravilno deluje. Med sesanjem tekočin se tedaj, ko je rezervoar poln, aspiracijska odprtina zapre s pomočjo plovca, vsrkavanje pa se ustavi. Izklopite napravo, iztaknite vtičak in izpraznite rezervoar. Redno preverjajte, da je plovec (pripomoček za omejevanje nivoja vode) čist in nepoškodovan.
- △24. V slučaju preobrnitve, napravo ponovno dvignite preden jo izklopite.
- △25. V slučaju izliva tekočine ali pene, nemudoma izklopite sesalnik iz električnega omrežja.
- △26. **Naprave ne smete uporabljati za sesanje vode iz posod, lijakov, kadi itd.**
- △27. Ne uporabljajte solventov in agresivnih detergentov.
- △28. Vzdrževalna dela in popravila morajo vedno biti izvršeni od specializiranega osebja; okvarjene dele morate zamenjati le z originalnimi nadomestnimi deli.
- △29. Proizvajalec ne prevzema nobene odgovornosti za škodo povzročeno osebam, živalim in predmetom zaradi neupoštevanja teh navodil ali nenamenske uporabe naprave.

#### **UPORABA** (glej sliko ②③)

- Prepričajte se da bo stikalo v položaju **(0) OFF** in vključite aparat v prikladno električno vtičnico.
- Aparat mora biti postavljen na vodoravno, stabilno in sigurno površino.
- Vstavite prikladen filter za predvideno uporabo. ②③
- △Nikoli ne uporabljajte naprave če niste montirali filtrov.
- Montirajte za uporabo najprikladnejši predviden pribor.
- Postavite stikalo na **(1) ON** da bi prižgali aparat.
- Za ustavitve delovanja, postavite stikalo na **(0) OFF**, morate odklopiti napravo iz električnega omrežja.
- Za uporabo tega sesalnika za sesanje posebnih drobnih prahov (velikost nižja od 0,3 μm) je potrebna montaža primernih filtrov dobavljenih kot dodatni pribor (Hepa).

#### **ČIŠČENJE FILTRA**

(glej sliko ④)

- △Pred katerim koli čistilnim ali vzdrževalnim posegom iztaknite vtičak iz vtičnice.
- 1- Demontirajte filter **F** ali **G**
- 2- Pretresite filter **F** ali **G**
- 3- Operite filter **F**
- 4- Počakajte, da se filter **F** posuši, preden ga ponovno vstavite.
- △Po čiščenju preverite, če je filter še primeren za nadaljnjo uporabo. Če je filter poškodovan ali preluknjan, ga nadomestite z drugim originalnim filtrom.

#### **NEGA IN VZDRŽEVANJE**

- △Pred kakršnikoli vzdrževalnimi ali čistilnimi deli na visokotlačnim čistilcu, morate odklopiti napravo iz električnega omrežja.
- Očistite zunanje površine stroja s suho krpo.
- Dvignite stroj s pomočjo nosilnega ročaja.
- Napravo s celotnim priborom shranjujte v prostoru, varnem pred zmrzaljo., na varnem in suhem mestu, izven dosega otrok.

#### **POGOJI ZA GARANCIJO**

Na vsaki napravi opravimo temeljiti končni preizkus. Garancija ki jo nudimo za vsako napravo, krije tovarniške napake v skladu v veljavnimi predpisi. Garancija stopi v veljavo na dan nakupa. **Garancija ne velja za naslednje:** - Deli, podvrženi običajni obrabi. - Gumijastih delov, ogljene ščetke, filtri, dodatna, in dodatne opreme. - Poškodbe, do katerih je prišlo nepredvideno, med prevozom, zaradi malomarne ali nepravilne uporabe, zaradi nepravilne ali neustrezne instalacije in uporabe, ter zaradi uporabe - Garancija ne pokriva morebitnega čiščenja mehanskih delov aparata, filtri in zamašene šobe, in drugi mehanizmi ki so blokirani zaradi ostankov apnenca. Ta stroj je primeren le za hišno uporabo in **NE ZA INDUSTRIJSKO UPORABO**: katerakoli druga uporaba te naprave različna od tiste predvidene od proizvajalca, ne spada pod garancijo.



#### **RAVNANJE Z ODRABLJENO NAPRAVO**

■ V kolikor ste lastnik električne ali elektronske naprave, Vam zakon (v skladu z direktivo Evropske skupnosti 2012/19/UE) prepoveduje, da s tem proizvodom oz. z njenimi električnimi/elektronskimi deli ravnate kot z običajnimi hišnimi odpadki. Poslužite se predvidenih brezplačnih zbiralnih mest. Proizvod lahko pustite pri distributerju v trenutku nakupa novega proizvoda, ki je enakovreden odrabljenemu

**BESKRIVNING OCH MONTERING**

(Se fig. ①) \*: tillval

- A** Överdel motor
- B** Handtag för transport
- C1** Flottören
- D** Huvudströmbrytare ON/OFF - 1 motor
- E** Sugslang
- F** Handtag
- H** Rak stång
- H1** Litet munstycke
- H2** rundborste
- I** Sugrör
- J1** Tillbehörshållare/tillbehör för mattor\*
- J2** Kombinerad borste för pulver/ flytande
- L1** Borste tillbehör för pulver
- L2** tillbehör tillbehör för flytande
- M** Engångspåse att sättas på insugstussen i dammbehållaren
- N** Filter (damsugare) \*
- O** Filter (damsugare) \*
- P** Svampfilter (våtskor)
- PP** Skiva filterstöd
- Q** Stängningskrokar överdel/behållare
- R** Elkabel med stickpropp
- S** Dammbehållare
- T** Sugintag

**FÖRUTSEDD ANVÄNDNING**

- Den här apparaten är lämplig även för kommersiell användning, till exempel på hotell, i skolor, sjukhus, fabriker, affärer, kontor och i hyreslägenheter.
- Maskinen kan användas både som våt- och torrsugare.
- Om ovannämnda föreskrifter inte respekteras upphör garantin att gälla.

**SYMBOLER**

 **VARNING!** Viktigt råd, som ska beaktas av säkerhetsskäl.

 **VIKTIGT**

Optional **TILLVAL : I FÖREKOMMANDE FALL**

 **DUBBEL ISOLERING** (om sådan finns): är ett ytterligare skydd av den elektriska isoleringen.

 **MÄRKEFFEKT SUTURBIN**

 **TOTALVIKT**

**SÄKERHET  
FÖRESKRIFTER**

- △01Packningsmaterialet kan vara farligt, t.ex. plastpåsen. Låt inte barn eller andra människor och djur som inte själva förstår faran använda materialet.
- △02Användare måste ha tillräcklig utbildning för att använda utrustningen
- △03Att använda maskinen till annat än vad som här anges, kan vara farligt och ska undvikas.
- △04 Använd endast den verktygskon som finns på apparaten (endast för de apparater som är utrustade med en verktygskon) för de ändamål som har specificerats i bruksanvisningen.
- △05Innan behållaren töms, stäng av maskinen och dra ut stickkontakten ur eluttaget.
- △06Kontrollera maskinen varje gång den ska användas.
- △07När maskinen är i drift, rikta inte utblåsluften mot någon ömtålig del av kroppen, t.ex. ögon, mun eller öron.
- △08 Produkten ska inte användas av barn, personer med fysiska eller psykologiska handikapp eller personer som saknar lämplig erfarenhet och kännedom om produkten.
- △09Barn ska inte leka med produkten. Detta gäller även om en vuxen finns närvarande.
- △10Före bruk av maskinen, ska alla delar vara monterade på rätt sätt.
- △11Kontrollera att det är rätt elkontakt på kabeln.
- △12**Ta aldrig i elkabeln med våta händer.**
- △13**Kontrollera att maskinen/motorns spänning är rätt innan du ansluter maskinen till eluttaget.**
- △14**Sug inte upp brännbara (t.ex. aska och sot från spisen), explosiva, giftiga ämnen eller ämnen som är skadliga för hälsan.**
- △15Lämna aldrig maskinen utan uppsikt när den är i drift.
- △16Dra alltid ut stickkontakten ur eluttaget innan någon typ av ingrepp utförs på maskinen, när maskinen lämnas utan uppsikt, inom räckhåll för barn eller opålitliga personer.
- △17 Lyft eller dra aldrig maskinen i elkabeln.
- △18Sänk aldrig ned maskinen i vatten för rengöring. Tvätta inte maskinen med vattenstråle.
- △19**fuktiga miljöer (t.ex. badrum) ska maskinen endast anslutas till uttag som är försedd med differentialbrytare. Vänd dig till en elektriker om du har frågor.**
- △20**Kontrollera att elkabeln och elkontakten är utan skada före anslutning till eluttaget. Om någon skada finns, får maskinen ej användas innan skadan är reparerad av serviceverkstad.**
- △21**Om matningskabeln verkar skadad måste den bytas ut av tillverkaren, den tekniska servicen eller av kvalificerad personal för att undvika riskfyllda situationer.**
- △22Användes en skarvsladd, kontrollera alltid att skarv-



kontakten skyddas mot eventuellt vatten.

△23 Kontrollera att flottören fungerar innan vätskor sugs upp. När behållaren är full då vätskor sugs upp stängs sugöppningen av ett flöte och sugprocessen avbryts. Stäng av apparaten, dra ur kontakten och töm behållaren. Försäkra dig regelbundet om att flöte (enhet för begränsning av vattennivån) är rent och inte uppvisar tecken på skada.

△24 Om maskinen välter rekommenderas att ställa upp maskinen innan den stängs av.

△25 Stäng av maskinen omedelbart om vatten eller skum läcker ut.

△26 **Använd inte maskinen för att suga upp vatten från behållare, tvättställ, kar o.s.v.**

△27 Använd aldrig skarpa eller aggressiva vätskor eller kemikalier.

△28 Service och reparation får endast utföras av auktoriserad personal. Delar ska enbart bytas mot originaldelar.

△29 Tillverkaren är ej ansvarig för någon skada av person eller del orsakad av felaktig användning eller om föreskrifterna ej har följts.

## ANVÄNDNING

(Följ ordningen i fig. ②③)

- Kontrollera att huvudströmbrytaren (O) står på "OFF" och anslut utrustningen till ett uttag som lämpar
- Maskinen måste upprätthållas på ett horisontellt underlag, säker och stabil.
- Ange lämpliga filter att använda. ②③
- △ Arbeta aldrig utan att ha monterat filter..
- Använd tillbehör lämpade för användning efter .
- Starta maskinen med strömbrytaren (1) ON.
- Efter användandet, stäng av maskinen och dra ur strömsladden (O) står på "OFF", och dra ur kontakten från eluttaget för att fränkoppla apparaten från strömtillförseln.
- Om dammsugaren används för att suga upp mycket fint damm (dimensioner mindre än 0,3 µm) ska särskilda filter användas som kan beställas separat (Hepa).

## RENGÖRING AV FILTRET

(se fig. ④)

△ Koppla från maskinen från elnätet innan något underhålls- eller rengöringsingrepp utförs.

1 – Demontera filtret **N** eller **O**

2 – Skaka filtret **N** eller **O**

3 – Tvätta filtret **N**

4 – Låt filtret **N** torka innan det monteras tillbaka

△ Efter rengöringen av filtret, kontrollera dess lämplighet för vidare bruk. Om det skulle vara skadat eller brustet, byt ut det mot ett originalfilter.

## SKÖTSEL OCH UNDERHÅLL ④

△ Koppla från maskinen från elnätet innan något underhålls- eller rengöringsingrepp utförs.

- Rengör maskinens utsida med en torr trasa.
- Flytta bara enheten genom att dra i handtaget.
- Förvara enheten och tillbehören på en torr och säker plats, utom räckhåll för barn.

## GARANTIVILLKOR

Alla våra maskiner har genomgått noggranna provkörningar och täcks av en garanti mot tillverkningsfel i enlighet med gällande bestämmelser. Garantin gäller från försäljningsdatum.

**Uteslutet från garantin är:** - rörliga delar, som är utsatta för slitage - pjäs av gummidetaljer, kolborstar, filter, tillbehör och extra tillbehör. - Tillfälliga skador och skador, som förorsakats av transporter, slarv eller felaktig behandling, fel och annan än avsedd användning och installation - Garantin omfattar inte eventuellt erforderlig rengöring av fungerande delar, filter och igensatta munstycken, blockerade maskiner på grund av kalkbildning. Maskinen är endast avsedd för en användning i hemmet och INTE YRKESMÄSSIGT: GARANTIN TÄCKER ENDAST EN PRIVAT ANVÄNDNING.



## UNDANSKAFFANDE

■ Lagen förbjuder innehavare av en elektrisk eller elektronisk apparat (i enlighet med 2012/19/UE) att skrota denna produkt eller dess elektriska / elektroniska tillbehör som sorterat hushållsavfall och påbjuder istället skrotning vid avsedda samlingsställen.

Det är möjligt att undanskaffa produkten direkt hos distributören vid inköp av en ny produkt, likvärdig den som skrotas.

## ОПИСАНИЕ И ИНСТРУКЦИИ ЗА МОНТАЖ

(Виж фиг. ①) \* : по избор

- A Глава на мотора
- B Ръкохватка за пренасяне
- C1 Поплавък
- D Главен прекъсвач
- E Гъвкав шланг
- F Ръкохватка
- H Накрайник за пролуки
- H1 Малка четка
- H2 Кръгла четка
- I Тръба
- J1 Държач на аксесоар (приспособление за килим)
- J2 Четка с две функции (сухо почистване / мокро почистване)\*
- L1 Допълнителна четка за под (сухо почистване)
- L2 Приспособление за под (мокро почистване)
- M Хартиена торба за директно поставяне върху смукателния отвор
- N Филтър (сухо почистване)\*
- O Филтър (сухо почистване)\*
- P Филтър (мокро почистване)
- PP Диск за поддръжане на филтъра
- Q Ключалки за капака на резервоара
- R Електрически захранващ шнур
- S Резервоар
- T Смукателен отвор

## ПРЕДНАЗНАЧЕНИЕ:

- Този уред е подходящ за професионална употреба, например в хотели, училища, болници, заводи, магазини, офиси и бизнес за отдаване под наем.
- Уредът е предназначен за ползване като прахосмукачка за сухо и мокро почистване.
- Неспазване на горепосочените условия ще доведе до анулиране на гаранцията.

## СИМВОЛИ

 **ВНИМАНИЕ!** Важно е да се внимава от съображения за безопасност.

 **ВАЖНО**

 **ЗАТВОРЕН**

 **ОТВОРЕН**

Optional **АКО Е НАЛИЧЕН**

 **Двойно изолиран (АКО Е НАЛИЧЕН):** допълнителна изолация се прилага към основната изолация за защита от електрически удар в случай на повреда на основната изолация

 **ефективност на смукателния мотор**

 **тегло**

БЕЗОПАСНОСТ  
ОСНОВНИ ПРЕДУПРЕЖДЕНИЯ

- ⚠ Компоненти, използвани в опаковката (ако са пластмасови торби) може да бъдат опасни, съхранявайте ги далеч от деца и животни.
- ⚠ Операторите трябва да бъдат съответно инструктирани за ползване на машините.
- ⚠ Ползването на тази машина за нещо, което не е посочено в това ръководство, може да бъде опасно и трябва да се избягва.
- ⚠ Използвайте контактът върху уреда само за целите описани в инструкциите за употреба. (забележка: това се отнася само за уреди, снабдени с контакт).
- ⚠ Преди да изпразните резервоара, изключете машината и извадете щепсела от захранващия контакт.
- ⚠ Винаги проверявайте устройството преди употреба.
- ⚠ Смукателният накрайник трябва да се пази далеч от тялото, особено от деликатни части като очи, уши и уста.
- ⚠ Този уред може да бъде използван от деца на възраст от 8 и повече години и от хора с намалени физически, сензорни или умствени способности, или липса на опит и знание, ако са под наблюдение или са инструктирани относно ползването на уреда по безопасен начин и ако разбират възможните опасности. Почистване и поддръжка на уреда не трябва да се прави от деца, освен ако са по-големи от 8 години и са под наблюдение. Деца не трябва да си играят с уреда.
- ⚠ Оборудването трябва да бъде правилно монтирано преди употреба.
- ⚠ Проверете дали използваните контакти на мрежата са подходящи за машината.
- ⚠ **Никога не хващайте захранващия шнур с мокри ръце.**
- ⚠ **Проверете дали напрежението посочено на табелката с номинални данни е същото както захранващото напрежение.**
- ⚠ **Тези машини не са подходящи за вакуумиране на опасен за здравето прах или възпламеними/експлозивни вещества (като пепел и сажди).**
- ⚠ Никога не оставяйте оборудването без надзор по време на употреба.
- ⚠ Винаги разединявайте машината от захранването, когато извършвате поддръжка на машината или когато я оставяте без придружител или когато е достъпна за деца или инвалиди.
- ⚠ Захранващият шнур не трябва да се ползва за дърпане или повдигане на машината.
- ⚠ Никога не потапяйте машината във вода и не пръскайте с вода, за да я почистите.
- ⚠ **Когато използвате машината в мокри помещения (например в банята), включвайте към контакти, които са свързани последователно към прекъсвач на заземителната верига при неизправност. При съмнение се консултирайте с електротехник.**
- ⚠ **Периодично проверявайте захранващия шнур**

и машината за повреди. Ако откриете повреда, не използвайте машината, а свържете със специализиран сервиз за ремонт.

▲ Ако захранващият шнур е повреден, той трябва да бъде сменен от производителя, негов сервизен представител или подобни специализирани лица, за да се избегне опасност

▲ Ако се използва удължителен кабел, щепселът и контакта трябва да бъдат от водоустойчива конструкция.

▲ Преди да вакуумирате течности, проверете дали поплавъкът функционира правилно. Когато вакуумирате течности и когато резервоарът е пълен, поплавъкът затваря смукателния отвор и вакуумирането се прекратява. Тогава изключете машината, разединете щепсела от контакта и изпразнете резервоара. Редовно почиствайте устройството за ограничаване нивото на водата (поплавка) и го проверявайте за следи от повреда.

▲ Ако машината се обръща, препоръчва се машината да бъде изправена преди да се изключи.

▲ Ако пяна или течност излязат извън уреда, незабавно изключете от захранването.

▲ **Оборудването не трябва да се използва за обирание на вода от контейнери, тоалетни, вани и т.н.**

▲ Не трябва да се използват агресивни разтворители или детергенти.

▲ Сервиз и ремонт трябва да се извършват само от квалифициран персонал. Използвайте само оригинални резервни части от производителя за сервизен ремонт.

▲ Производителят не може да бъде отговорен за повреда / нараняване на хора, животни или имущество, причинени от неправилна употреба на уреда.

▲ Допуска се прахосмукачката да работи да се само в затворени помещения.

▲ Допуска се съхраняването на прахосмукачката само в закрити поме щения.

▲ Контактът е защитен от термомагнитен диференциален прекъсвач „ПРЕДПАЗИТЕЛ“ с чувствителност на включване по-ниска от 30mA.

## УПОТРЕБА Виж фиг. ②③

• Уверете се, че ключът е в положение „изключено“ (0) OFF и свържете машината към подходящ контакт.

• Машината трябва да стои винаги върху хоризонтална основа, по безопасен и стабилен начин.

• Поставете подходящи филтри за правилната употреба.

▲ Никога не използвате уреда без филтри.

• Използвайте най-подходящите аксесоари за необходимата употреба.

• Поставете ключа на позиция (1) ON, за тръгне машината.

• Когато работата е приключила, изключете (0) OFF и извадете щепсела от контакта.

• Ако уредът се използва за вакуумиране на особено фин прах (с размер под 0.3 µm), доставеният филтър ще изисква по-често почистване. За по-специални приложения, използването на специални филтри, доставени по избор (Нера), може да бъде необходимо.

## ПОЧИСТВАНЕ НА ФИЛТЪР

(Виж фиг. ④)

▲ По време на почистване или поддръжка машината трябва да се разедини от захранването, **чрез изваждане на щепсела от контакта**

1- Свалете филтърта **N** или **O**

2- Стръскайте филтърта **N** или **O**

3- Измийте филтърта **N**

4- Оставете филтърта **N** да изсъхне добре, преди да го монтирате отново

▲ След като филтърът е почистен, проверете дали е годен за по-нататъшна употреба. Ако е повреден или счупен, заменете го с оригинален филтър.

## ГРИЖА И ПОДДРЪЖКА

Устройството не се нуждае от поддръжка.

▲ По време на почистване или поддръжка машината трябва да се разедини от захранващия източник **като се извади щепсела от контакта.**

- Почиствайте външната част на машината със суха кърпа.
- Премествайте уреда само чрез дръжката за пренасяне, разположена върху главата на мотора.
- Съхранявайте уреда и аксесоарите на сухо безопасно място, недостъпно за деца.

## ГАРАНЦИОННИ УСЛОВИЯ

- Части, които подлежат на нормално износване. – Гумени части, въглен, филтри, аксесоари и аксесоари по избор.
- Неочаквана повреда, причинена от транспорт, небрежно или неподходящо третиране, неправилна употреба и монтаж
- Гаранцията не покрива почистващи операции, на които работните компоненти може да бъдат подложени, като задръстени дюзи и филтър, блокиран от варовик. Тази машина е предназначена за ползване в дома и за работа с хоби: гаранцията не покрива друг вид употреба.

## РЕЦИКЛИРАНЕ (WEEE)

☒ Като собственик на електрическо или електронно оборудване, законът (съгласно Европейска директива 2012/19/EU) за отпадък от електрическо и електронно оборудване и националните закони на държавите-членки на ЕС, които изпълняват тази Директива) ви забранява да изхвърляте този продукт или неговите електрически/електронни аксесоари като твърд отпадък и ви задължава да използвате подходящи, специално обозначени места за рециклиране.

Продуктът може да бъде върнат на дистрибутора когато се закупи нов. Новият продукт трябва да бъде еквивалентен на върнатия.

**OPIS I MONTAŽA**

(vidi fig. ①) \* - dodatna oprema

- A Glava motora
- B Ručka za transport
- C Plovka
- D Glavni prekidač ON/OFF
- E Fleksibilna cijev
- F Držak
- H Plosnati nastavak za usisavanje
- H1 Mlaznica
- H2 Okrugle četke
- I Produžna cijev
- J1 Držač za dodatni pribor/pribor za tepisone
- J2 Kombinirana četka (za podove/pribor za prašine/ za tekućine)\*
- L1 četka (za podove/pribor za prašine)
- L2 četka (za podove/pribor za tekućine)
- M Papirnati filter za usisavanje prašine
- N Filter za usisavanje prašine \*
- O Filter za usisavanje prašine \*
- P Filter za usisavanje tekućine
- PP Disk za potporu filtera
- Q Kvaeke za zatvaranje poklopca/bačve
- R Električni kabel s utikačem
- S Spremnik
- T Sisaljka

**PREDVIĐENA UPORABA**

- Ovaj uređaj je prikladan i za komercijalnu uporabu, na primjer u hotelima, školama, bolnicama, tvornicama, prodajnim mjestima, uredima i stambenim zgradama.
- Može se upotrebljavati kao usisivač za tekućine i za suhe tvari.
- Nepoštovanje ovih uputa poništava pravo na garanciju.

**SIMBOLI****OPREZ! Budite oprezni zbog sigurnosnih razloga.****VAŽNO**

Optional

**NEKI MODELI (dodatna oprema)****Dvostruka izolacija (ako postoje): je dodatna zaštita od električne izolacije.****NAZIVNA SNAGA USISNE TURBINE****UKUPNA TEŽINA UREĐAJA SPREMNOG ZA RAD****SIGURNOST  
OPĆE NAPOMENE**

- ⚠ 1. Sastavni dijelovi ambalaže mogu predstavljati potencijalnu opasnost (npr. plastična vrećica) stoga ih je potrebno držati van dohvata djece i drugih osoba ili životinja koje nisu svjesne svojih postupaka.
- ⚠ 2. Korisnici moraju biti adekvatno obučeni za korištenje opreme.
- ⚠ 3. Svaka upotreba drugačija od one koja je prikazana u ovom priručniku može biti opasna, stoga se mora izbjegavati.
- ⚠ 4. Upotreba električni utičnice koja se nalazi na uređaju (vrijedi samo za uređaje koji imaju električni utičnice) isključivo u svrhe koje su navedene u priručniku s uputama.
- ⚠ 5. Prije ispražnjivanja bačve, obavezno ugasiti aparat i izvaditi električni utikač iz utičnice.
- ⚠ 6. Prije uporabe uvijek provjeriti aparat.
- ⚠ 7. Dok je aparat uključen, izbjegavati stavljanje nastavka za usisavanje blizu osjetljivih dijelova tijela kao što su oči, usta, uši.
- ⚠ 8. Ovaj aparat mogu koristiti djeca starija od 8 godina i osobe sa smanjenim fizičkim ili mentalnim sposobnostima te osobe koje nemaju dovoljno iskustva i znanja ako su upućene u sigurnu uporabu aparata ili ako ih se nadzire dok upotrebljavaju aparat te ako su upoznate s mogućim opasnostima. Djeca starija od 8 godina smiju čistiti aparat isključivo pod nadzorom. Nemojte dopuštati mlađoj djeci da se igraju s aparatom.
- ⚠ 10. Prije upotrebe aparat mora biti pravilno montiran sa svim svojim dijelovima.
- ⚠ 11. Provjeriti dali je utičnica prikladna s utikačem aparata.
- ⚠ 12. **Nikada ne hvatati električni utikač kabela mokrim rukama.**
- ⚠ 13. **Provjeriti dali vrijednost napona prikazana na motoru odgovara izvoru energije na koju se želi uključiti aparat.**
- ⚠ 14. **Zapaljive tvari (npr. pepeo ili čađa), eksplozivne, otrovne ili tvari opasne za zdravlje ne smiju se usisavati.**
- ⚠ 15. Aparat se ne smije ostaviti bez nadzora dok je uključen.
- ⚠ 16. Uvijek isključiti električni utikač iz utičnice prije bilo kakve intervencije na aparatu ili kada ostaje bez nadzora, te kad je na dohvatu djece ili osoba koje nisu svjesne svojih postupaka.
- ⚠ 17. Aparat se ne smije vući ili dizati pomoću električnog kabela.
- ⚠ 18. Aparat se ne smije potapljati u vodu, ni čistiti jakim mlazom vode.
- ⚠ 19. **U vlažnim ambijentima (npr. u kupatilu) aparat mora biti priključen samo na utičnice s diferencijalnim prekidačem. U slučaju dvojbe obratiti se električaru.**
- ⚠ 20. **Temeljito provjeriti da kabel, utikač ili dijelovi aparata nisu oštećeni. U slučaju oštećenja aparat**

**se ne smije upotrebljavati, već je nužno obratiti se Servisu za asistenciju.**

⚠ **21. Ako je kabel za električno napajanje oštećen, isti mora biti zamijenjen od strane proizvođača, servisne službe ili kvalificiranog osoblja kako bi se izbjegle opasnosti.**

⚠ 22. U slučaju upotrebe električnih produžetaka provjeriti da su položeni na suhu površinu, te da su zaštićeni od mogućeg prskanja vode.

⚠ 23. Prije usisavanja tekućina provjeriti funkcionalnost plovka. Kada se usisavaju tekućine, a spremnik je pun, sigurnosni plovak će zatvoriti otvor za usisavanje te će se zaustaviti proces usisavanja. Isključite uređaj, iskopčajte utikač iz utičnice i ispraznite spremnik. Redovito provjeravajte da je plovak (sigurnosna naprava koja ograničava razinu vode) čist i neoštećen.

⚠ 24. U slučaju prevrtanja aparata poželjno ga je ispraviti prije gašenja.

⚠ 25. Aparat je potrebno odmah ugasiti u slučaju istjecanja tekućine ili pjene.

⚠ **26. Aparat se ne smije upotrebljavati za usisavanje vode iz posuda, umivaonika, kada, itd.**

⚠ 27. Zabranjena je upotreba razrjeđivača i jakih detergenata.

⚠ 28. Održavanje i popravke na aparatu mora izvoditi samo specijalizirano osoblje; pokvareni dijelovi mogu biti zamjenjeni samo sa originalnim zamjenskim dijelovima.

⚠ 29. Proizvođač nije odgovoran za štetu nanесenu osobama, životinjama ili predmetima, u slučaju uporabe aparata nesukladno sa ovim uputama ili u slučaju nemara.

## UPOTREBA

(vidi fig. ②③)

- Osigurajte da prekidač bude u položaju **(0) OFF** i priključite aparat na prikladnu električnu utičnicu.
- Aparat mora biti smješten na vodoravnu, stabilnu i sigurnu površinu.
- Za upotrebu montirajte najprikladnije predviđene montaže filtera ②③.

⚠ Ne upotrebljavati bez montaže filtera.

- Za upotrebu montirajte najprikladnije predviđeni pribor.
- Postavite prekidač na **(-) ON** da biste uključili aparat.
- Kraj rada, aparat ugasite postavljajući glavni prekidač u položaj **(0) OFF**, Izvadite utikač iz strujne utičnice.
- Pri upotrebi aparata u prisustvu finih čestica (manjih od 0,3 µm) potrebno je upotrebljavati posebne dodatne filtere (Hepa).

## ČIŠĆENJE FILTRA

(vidi sl ④)

⚠ Prije nego započnete s bilo kakvim oblikom čišćenja ili održavanja, uvijek iskopčajte utikač iz utičnice.

- 1- Rastavite filtar **N** ili **O**
- 2- Otresite filtar **N** ili **O**
- 3- Operite filtar **N**

4- Ostavite filtar **N** da se dobro osuši prije nego što ga ponovno montirate.

⚠ Nakon čišćenja filtra provjerite je li isti prikladan za daljnju upotrebu. U slučaju oštećenja ili loma filtra, zamijenite ga drugim originalnim filtrom.

## NJEGA I ODRŽAVANJE

⚠ Prije čišćenja ili održavanja potrebno je uvijek iskopčati električni kabel iz utičnice.

- Očistite površinu stroja sa suhom krpom.
- Uređaj podignite i nosite držeći ga za ručicu za nošenje.
- Uređaj zajedno sa cjelokupnim priborom čuvajte u prostoriji zaštićenoj od mraza, u sigurnom i suhom mjestu, dalje od djece.

## JAMSTVENI UVJETI

Svi naši uređaji temeljito su pregledani i testirani, te za njih vrijedi jamstvo za nedostatke u izradi sukladno sa propisima. Jamstvo traje od dana prodaje.

**Iz jamstva su izuzeti:** - Dijelovi podložni normalnom trošenju. - Gumeni dijelovi, ugljene četkice, filteri, pribor a dodatni pribor. - Slučajna oštećenja nastala u prijevozu, nemarkom ili neadekvatnim baratanjem, uporabom neispravnih ili neodgovarajućih instalacija. - Jamstvo ne pokriva čišćenje unutrašnjih komponenata, filter, što su začepljene mlaznice, uređaji blokirani zbog taloženja kamenca. Uređaj je namjenjen isključivo za hobističku uporabu, a NE ZA PROFESIONALNU UPORABU: garancija obuhvaća samo uporabu za osobne potrebe.



## ODBACIVANJE

■ Budući da ste vlasnik električnog ili elektronskog aparata (zakon u skladu sa Direktivom 2012/19/UE) zakon Vam zabranjuje da odbacite ovaj proizvod i njegovu električnu/elektronsku opremu kao čvrsti gradski kućanski otpad nego Vas obavezuje da ga odbacite u prikladne sabilne centre.

Moguće je odbaciti proizvod u trgovini prilikom kupovanja novog proizvoda, a kupljeni proizvod treba biti ekvivalentan onome koji se odbacuje.

**TANIMLAMA VE MONTAJ**

(Şekiller iH'in bkz. ①) \*: opsiyonel

- A Motor başlığı
- B Kolu taşıma için
- C1 Şamandıra
- D Ana açma kapama düğmesi
- E Esnek hortum
- F Sap
- H Düz mızrak başlık
- H1 El araç
- H2 Yuvarlak fırça
- I Uzatma borusu
- J1 Aksesuar taşıma haznesi / halı aksesuarları
- J2 Kombine fırça (döşemeler/sıvılar için aksesuarlar/ vakumlama) \*
- L1 fırça (döşemeler/sıvılar için aksesuarlar)
- L2 fırça (döşemeler/sıvılar için vakumlama)
- M Emme ağzına doğrudan uygulanacak kağıt filtre
- N Filtre (toz aksesuarlar) \*
- O Filtre (toz aksesuarlar) \*
- P Filtre (sıvı vakumlama)
- PP Filtre destek diskisi\*
- Q Başlık/ gövde kilitleme kancaları
- R Fişli elektrik kablosu
- S Gövde
- T Emme ağzı

**DOĞRU BİR ŞEKİLDE KULLANMAK**

- Bu makine otellerde, okullarda, hastanelerde, fabrikalarda, dükkanlarda, ofislerde ve konutlarda müşterek kullanıma uygundur.
- Kuru ya da ıslak elektrik süpürgesi olarak kullanılabilir.
- Bahsedilen şartların gerçekleştirilmemesi garantinin düşmesine sebep olur.

**SEMBOLLER**

 **DİKKAT!** Güvenlik nedenlerinden dolayı dikkat edin.

 **ÖNEMLİ**

Optional **MEVCUT İSE (varsa) : opsiyonel**

 **ÇİFT (VARSA) YALITILMIŞ: Tamamlayıcı yalıtım Uygulamalı temel yalıtımı elektrik çarpması Karşı Korumak için**

 **EMME TÜRBİNİNİN NOMİNAL GÜCÜ**

 **TOPLAM AĞIRLIK**

**GÜVENLİK UYARILARI****- GENEL UYARILAR**

△1.Ambalaj parçaları potansiyel tehlike oluşturabilir

(örn. plastik poşetler) Dolayısıyla bunları çocukların ve davranışlarında bilinçsiz olan diğer kişilerle hayvanların ulaşamayacağı yerlerde saklayın.

- △2.Kullanıcılar yeterince bu ekipmanın kullanılması eğitilmeli
- △3.Bu kılavuzda belirtilenlerin dışında bir kullanım tehlike oluşturabilir dolayısıyla bundan sakınılmalıdır.
- △4.Aletin üzerinde bulunan elektrikli aletler prizini ( sadece elektrikli aletler prizine sahip makinelerde) sadece kullanma kılavuzunda belirtilen amaçlar doğrultusunda kullanın.
- △5. Gövdeyi boşaltmadan önce makineyi kapatın ve fişi prizden çıkarın.
- △6. Her kullanımdan önce makineyi kontrol edin.
- △7. Makine çalışır durumdayken emme ağzını vücudun hassas bölgelerine yaklaştırmayın. Örn. gözler, ağız,kulaklar vb.
- △8. Bu cihazın 8 yaşın üzerindeki çocuklar ve fiziksel, motor ya da zihinsel becerileri gelişmemiş veya bilgi ve tecrübe açısından eksik kişiler tarafından kullanımı sadece bu kişilerin nezaretinden sorumlu kişilerin bulunması veya güvenli kullanım talimatlarının bu kişilere sağlanması ve olası tehlikelerin anlatılması durumunda mümkündür. Temizlik ve kullanıcı bakımı 8 yaşından küçük ve gözetim altında olmayan çocuklar tarafından yapılmamalıdır. Çocuklar cihazla oynamamalıdır.
- △9. Makine kullanılmadan önce tüm parçaları doğru bir şekilde monte edilmiş olmalıdır.
- △10. Prizin makinenin fişine uygun olduğundan emin olun.
- △11. **Elektrik kablosunun fişini asla ıslak ellerle tutmayın.**
- △12. **Motor bloğunda belirtilen gerilim değeri ile makineyi bağlamak istediğiniz enerji kaynağının değerlerinin birbirine uydüğundan emin olun.**
- △13. **Yanıcı (örn. şömine külü ve kurum), patlayıcı, toksik ve sağlığa zararlı maddeleri vakumlamayın.**
- △14. Makineyi çalışır haldeyken gözetimsiz bırakmayın..
- △15. Gözetimsiz kalacağı zaman ya da makine üzerinde müdahalede bulunmadan önce ya da çocukların ve davranışlarında bilinçsiz olan kişilerin ulaşabileceği bir yerde bırakılacağı zaman mutlaka fişi prizden çekin.
- △16. Makineyi kaldırmak için ya da başka sebeple asla elektrik kablosunu çekmeyin.
- △17. Temizlemek amacıyla asla makineyi suyun içine sokmayın ya da üzerine su püskürterek yıkamayın.
- △18.**Nemli ortamlarda (örn. banyo) makine sadece diferensiyel akım kesiciye sahip prizlere bağlanmalıdır. Eğer tereddüt ederseniz bir elektrikçiye başvurun.**
- △19.**Kablo, fiş ya da makine parçalarının zarar göremediğini dikkatle kontrol edin, eğer bir hasar tespit ederseniz makineyi kesinlikle kullanmayın ve tamir için bir Yetkili Servise başvurun.**
- △20. **Eğer elektrik besleme kablosu hasarlıysa tehlikeyi önlemek amacıyla üretici tarafından ya da teknik servis tarafından ya da kalifiye personel**



### tarafından değiştirilmelidir.

- △21. Bir uzatmanın kullanılması halinde, aparatın fişi ve uzatmanın prizi su geçirmez olmalı ve kablo, Bu yüzeyler kuru olmalıdır ve su sıçramasına karşı korumalı.
- △22. Sıvıları çekerken gövde dolduğu zaman emiş açıklığı bir şamandıra tarafından kapatılır ve emme işlemi durdurulur. Makineyi kapatın, fişi çekin ve gövdeyi boşaltın. Düzenli olarak şamandıranın (su seviyesi sınırlandırma aygıtı) temizliğini ve hasarsız olduğunu kontrol edin.
- △23. Makinenin ters dönmesi durumunda makineyi kapatmadan önce kaldırıp düzeltin.
- △24. Sıvıları çekmeden önce şamandıranın çalıştığından emin olun.
- △25. Makineden sıvı ya da köpük taşması durumunda hemen kapatın.
- △26. **Kaptan, lavabo ya da küvetlerden vb. su çekmek için makineyi kullanmayın.**
- △27. Sert solvent ve deterjanlar kullanmayın.
- △28. Bakım ve tamir işlemleri her zaman uzman personel tarafından gerçekleştirilmelidir. Zamanla arızalanan parçalar orijinal yedek parçalarla değiştirilirler.
- △29. Bu talimatlara uyulmaması ya da makinenin mantıksız kullanımı sonucunda kişilere, hayvanlara ya da nesnelere gelecek zararlardan üretici sorumluluk kabul etmez.

### KULLANIMI

(Şekiller için bkz. ②③)

- Düğmenin **(0) OFF** konumunda ve makinenin uygun bir akım prizine bağlı olduğundan emin olunuz.
- Makina, sabit ve güvenli bir şekilde yatay bir zemin üzerine koyulmalıdır.
- Öngörülen kullanıma uygun filtreyi yerleştiriniz.. ②③
- △ Filtreleri monte etmeden asla çalışmayın.
- Öngörülen kullanıma en uygun olan aksesuarları monte ediniz.
- Makinayı açmak için düğmeyi **(1) ON** konum üzerine getiriniz.
- Cihazı kapatın **(0) OFF** işebeke kablosu prizden çıkartılmalıdır.
- Makinenin oldukça ince tozlarla birlikte kullanılması (0,3 µm'ten küçük boyutlarda) opsiyonel olarak sağlanan özel filtrelerin kullanılmasını gerektirir. (Hepa).

### FİLTRENİN TEMİZLENMESİ

(bakınız şekil ④)

- △Herhangi bir temizleme ya da bakım işlemine geçmeden önce her zaman fişi prizden çekin.
- 1- **N** ya da **O** filtresini sökün.
- 2- **N** ya da **O** filtresini silkeleyin.
- 3- **N** filtresini yıkayın.
- 4- Yeniden monte etmeden önce **N** filtresini çok iyi bir

şekilde kurumaya bırakın.

- △Filtreyi temizleme işlemi bittikten sonra durumunun tekrar kullanıma uygun olup olmadığını kontrol edin. Hasar görmesi ya da yırtılma olması durumunda orijinal bir filtreyle değiştirin.

### ÖZEN GÖSTERİLMESİ VE BAKIM

- △Herhangi bir bakım veya temizlik müdahalesini gerçekleştirmeden önce aparatın elektrik şebekesi ile bağlantısını kesiniz.
- Temiz kuru bir bezle makinenin dışında.
- Cihazı taşıma kolundan yukarı kaldırın ve taşıyın.
- kuru ve güvenli çocuklardan uzak yılında donanımları ve aksesuarları saklayın.

### GARANTİ ŞARTLARI

Tüm aparatlarımız özenli denemelerden geçirilirler ve yürürlükteki kanunlara uygun olarak fabrikasyon hatalarına karşı garanti edilirler. Garanti satın alma tarihinden itibaren başlar.

Aşağıdakiler garanti kapsamı dışındadır: - Normal aşınmaya tabi parçalar. - Lastik parçalar, kömürlere fırça, filtreler, aksesuarlar ve opsiyonel aksesuarlar. - Nakliyat, ihmal veya uygunsuz kullanım, uygun olmayan hatalı veya isabetsiz kullanım ve montaj sebebi kazara hasarlar. - Garanti, aparatın içindeki organların olası temizliğini kapsamaz, tıkanmış nozüller ve filtreleri, kireç oluşum artıkları sebebi bloke olmuş makineler.

Makine, PROFESYONEL DEĞİL, sadece hobi amaçlı kullanıma yöneliktir: garanti, özel kullanımdan farklı kullanımı kapsamaz.



### GERİ DÖNÜŞÜM (WEEE)

■ Elektrikli ya da elektronik bir cihaz sahibi olan kişinin bu ürünü ya da elektrikli/elektronik aksesuarlarını ayrılmamış evsel atık olarak atması kanunen yasaktır. (2012/19/UE) Kişi bu ürünleri ücretsiz toplama ve yeniden değerlendirme merkezlerine göndermekle yükümlüdür. Atılacak ürüne benzer yeni bir ürün satın alarak eski ürün direkt olarak dağıtıcıya teslim yoluyla elden çıkarılabilir.

خطاف لإغلاق الغطاء

بعد الاستخدام

- في كل مرة الانتهاء من العمل من الجهاز ، ووضع مفاتيح ON/OFF وف في الموقف وقطع التيار الكهربائي.

## الصيانة

تنظيف فلتير

- مرشح قابل للغسل

-- ترك غسل الداخل إلى الخارج مع المياه الجارية ،

والجافة ثم

إعادة تجميع.

• فلتير الهواء

- تنظيف فلتير كل يوم أو يقع في الجانب الأيمن من الجهاز عن طريق إزالة الأوساخ مع طائرة من الهواء المضغوط.

• إكسسوارات

قد يكون من أن يسد التراب الرطب وكتل خرطوم ، والصولجانات وملحقاتها. ويمكن للتربة تنتج الروائح الكريهة ومنع إلحاق الإكسسوارات وتقليل أداء الجهاز. لإزالة الأوساخ المتبقية في الملحقات (الخرطوم والجبال وتمديد مص) يغسل العادم الداخلية قناة مياه جارية.

- انتبه! تجنب الغسيل وتزج في خرطوم الماء أو سوائل أخرى.

، فارغة لتنظيف شامل للخرطوم للديابات ، وإرفاق ملحق

-- فحص دوري للارتداء في الأختام وربما يحل محل لهم.

إقضاء



كما مالك الكهربائية أو الإلكتروني ، وتنفيذ القانون (وفقا

لتوجيهات الاتحاد الأوروبي EC/2002/96 من 27 يناير 2003 على

قوانين النفايات الكهربائية والإلكترونية والوطنية للدول الأعضاء

في الاتحاد الأوروبي هذا التوجيه) إنهاكم لإزالة المنتج أو ملحقاتها الكهربائية /

الإلكترونية والنفايات المنزلية والصلبة في المناطق الحضرية بدلا من ذلك يتطلب

منك إزالته داخل مراكز جمع المعينة لهذا الغرض.

يمكنك إزالة المنتج مباشرة من الموزع عن طريق شراء منتج جديد ، أي ما يعادل

ينبغي القضاء على ذلك. ويمكن لوقف هذا المنتج في البيئة تسبب أضرارا خطيرة

على البيئة وصحة الإنسان.

هذا الرمز على الرقم يمثل حاوية للنفايات في المناطق الحضرية وممنوع منعا باتا

لوضع الجهاز في هذه الحاويات.

## شهادة CE للمطابقة

AR تقرر تحت مسؤوليتها الخاصة بأن الماكينة:

المنتج: شفاطة الماء والغبار موديل - نوع:

مطابق للتوجيه CE وتعديلاته اللاحقة ومعايير EN:

المدير العام

جانكارلو لانفريدي

النشرة الفنية موجودة لدى

والحسية أو العقلية ، أو سيكون ، عثة لي يؤكل من قبل الناس الذين الخبرة و / أو السيطرة ليست الأمثل. هذا لا يزال ساري المفعول حتى الساعة مثل هؤلاء الناس قد تلقوا التعليم الملازم والتدريب

- يمكن للأطفال ، حتى في ظل الرقابة الأبوية ، وليس اللعب مع المنتج.
- وقد تم تصميم هذه الوحدة للاستخدام مع مواد التنظيف تنظيف الموردة أو مقررا من قبل الشركة المصنعة.
- يمكن استخدام المنظفات الأخرى أو غيرها من المواد الكيميائية يس بأمن الجهاز!

## تنوعا آلة

والتي يمكن أن تستخدم أيضا ببساطة وشفط الغبار والماء

## ملحوظة:

الرسوم المذكورة أعلاه المذكورة أدناه هي محض الإرشادية

## وظيفة النفخ

## تركيب الأجزاء

## معيار استخدام

- هذا الجهاز مخصص للاستخدام المهني.
- هذا الجهاز يهدف لامتناص التراب الرطب والجاف.
- استخدام الفراغ على الغبار الناعم وخاصة (أصغر من 0.3 ميكرومتر) يتطلب اعتماد مرشحات محددة تباع على حدة (هيبا)

## الوصف والتركي

## (\* اختياري)

## إرشادات عامة

- وعناصر التعبئة (أكياس البلاستيك) تشكل خطرا محتملا. لا تدع عن تناول الأطفال أو الحيوانات.
- أي استخدام آخر مما هو مذكور في هذا الدليل يمكن أن يكون الخطر التي يمكن تجنبها.
- الصانع لا تتحمل أية مسؤولية عن الأضرار التي تلحق الأشخاص أو الحيوانات أو الأشياء نتيجة لعدم الامتثال لهذه التعليمات ، أو إذا تم استخدام الجهاز بطريقة غير طبيعية.
- لا تقم بتوصيل الجهاز إذا كان الجهد أنابيب يتزامن مع ذلك أشار على اللوحة ، وإذا قدمت مع المخرج الأساس.
- لا تلمس المكونات بأيد رطبة.
- لا تسحب الحبل لفصل الجهاز.
- لا تحمل الجهاز عن طريق سحب الحبل به.
- سحب الحبل تماما قبل استخدام الجهاز.
- لا ينصح أسلاك التمديد. ومع ذلك ، إذا الضروري استخدام ملحقات ، التي تتوافق مع معايير السلامة ومجهزة التأريض. الحد الأدنى من قسم الحبل 2.5مم.
- التحقق بعناية إذا سلك الطاقة ، لا التالفة المكونات أو الأجزاء النائية من وحدة وقضية لا يستخدم الجهاز ولكن للذهاب خدمة ما بعد البيع للإصلاح.
- لا تستخدم البخار لتنظيف الأجهزة الكهربائية أو مأخذ.
- لا تقم بتشغيل الجهاز مع اليدين أو القدمين الرطب.
- لا تزج وحدة في أي سائل.
- لا تنظيف الجهاز مع البخار.
- ويجب توفير صيانة وإصلاح من قبل أشخاص أجزاء معطوبة المتخصصة التي يمكن الاستعاضة عن قطع الغيار الأصلية.
- تأكد من أن منفذ يتوافق مع مواصفات الجهاز.
- لا تستخدم الجهاز درجة الحرارة المحيطة إذا أدناه 0 درجة مئوية ، إذا كان لديه كبل بولي كلوريد الفينيل (ف اتش اف).
- يمكن أن يتم استبدال سلك الطاقة في مركز خدمة معتمد.
- لا اختيار أو مواد قابلة للاشتعال (رماد النار والسخام) المتفجرة والسامة أو خطرا على الصحة.
- عدم استخدام الجهاز لامتناص الماء في وعاء ، حوض مياه وحوض الاستحمام ، الخ.
- إيقاف تشغيل الجهاز على الفور في حالة تسرب السائل أو الرغوة.
- حافظ على أجزاء حساسة من مدخل الجسم (العين والفم والأذنين).
- تجنب لمس اليدين البخار.
- لا تغطي الكاميرا أثناء المشي ، ويمكن أن ارتفاع درجة الحرارة.
- إذا تم المعارين الكاميرا الآخرين ، سيتم تأنيث سجلها معها.
- يمكن استخدام المنتج من قبل الأطفال الآخرين أو مع البدنية

## التشغيل

- يمكن استخدام المنظفات الأخرى أو غيرها من المواد الكيميائية يس بأمن الجهاز!
- لا عمل بدون فلتر!

## شفط الغبار

- أدخل خرطوم التعامل مع الملحقات التي تناسبها.
- توصيل الجهاز بمأخذ.
- تفعيل مفتاح الطاقة

LAVORWASH S.p.a. Via J.F.Kennedy, 12 - 46020 Pegognaga (MN) ITALY



- IT** DICHIARAZIONE CE/UE DI CONFORMITÀ ai sensi delle Direttive (e successive modificazioni);  
**EN** EC/EU DECLARATION OF CONFORMITY according to Directive (and following amendments);  
**FR** DÉCLARATION CE/UE DE CONFORMITÉ aux termes des directives européennes (et leurs modifications successives);  
**DE** EG/EU-KONFORMITÄTSERKLÄRUNG gemäß Richtlinien (und späteren Änderungen);  
**ES** DECLARACIÓN CE/UE DE CONFORMIDAD en virtud de las Directivas (y sus sucesivas modificaciones);  
**NL** EG/EU-CONFORMITEITSVERKLARING volgens de Richtlijnen (en latere wijzigingen);  
**PT** DECLARAÇÃO CE/UE DE CONFORMIDADE nos termos das Directivas (e modificações posteriores);  
**CS** ES/UE Prohlášení o shodě podle Směrníc (a jejich následných variací);  
**DA** EF/EU-OVERENSSTEMMELSEERKLÆRING Jf. direktiverne (og efterfølgende ændringer);  
**EL** ΔΗΛΩΣΗ ΠΙΣΤΟΤΗΤΑΣ EK/EE σύμφωνα με τις Οδηγίες της (και των ακόλουθων τροποποιήσεων);

- IT** PRODOTTO: **ASPIRAPOLVERE, ASPIRALIQUIDI** MODELLO- TIPO:  
**EN** PRODUCT: **WET & DRY VACUUM CLEANER** MODEL- TYPE:  
**FR** PRODUIT: **ASPIRATEUR EAU ET POUSSIÈRE** MODELE-TYPE:  
**DE** PRODUKT: **NASS-UND TROCKENSAUGER** MODELL-TYP:  
**ES** PRODUCTO: **ASPIRADORA, ASPIRALÍQUIDO** MODELO - TIPO:  
**NL** PRODUCT: **NAT & DROOGSTOFZUIGER** MODEL - TYPE:  
**PT** PRODUTO: **ASPIRADOR DE PÓ E LÍQUIDO** MODELO - TIPO:  
**CS** VÝROBEK: **VYSÁVAČ PRACHU, VYSÁVAČ KAPALIN** MODELO-TIPO:  
**DA** PRODUKT: **VAKUUMRENSER TIL VÅD- OG TØRRENS** MODEL-TYPE:  
**EL** ΠΡΟΪΟΝ: **ΗΛΕΚΤΡΙΚΗ ΣΚΟΥΠΑ ΚΑΙ ΜΗΧΑΝΗ ΑΠΟΡΡΟΦΗΣΗΣ ΥΓΡΩΝ** ΜΟΝΤΕΛΟ ΤΥΠΟΣ:

**P82.0604**

**IT** é conforme alle direttive CE/UE e loro successive modificazioni, ed alle norme **EN**; **EN** complies with directives EC/EU and subsequent modifications, and the standards **EN**; **FR** est conforme aux directives CE/UE et aux modifications successives ainsi qu'aux normes **EN**; **DE** entspricht folgenden EG/EU-Richtlinien einschließlich späteren Änderungen und EN-Normen; **ES** está en conformidad con las directivas CE/UE y sus sucesivas modificaciones y también con la norma **EN**; **NL** in overeenstemming is met de Richtlijnen EG/EU en latere wijzigingen daarop en de normen **EN**; **PT** está em conformidade com as directrizes CE/UE e as suas sucessivas modificações bem como com as normas **EN** e as suas sucessivas modificações; **CS** je v souladu se směrnici ES/UE a jejich následnými změnami, a normami **EN**; **DA** Stemmer overens med EF/EU direktiverne og deres efterfølgende ændringer, og med standarderne, og Deres efterfølgende ændringer; **EL** είναι σύμφωνο με τις οδηγίες EK/EE και τις μεταγενέστερες τροποποιήσεις τους καθώς και με τους κανονισμούς **EN** και τις μεταγενέστερες τροποποιήσεις τους.

2006/42/EC (+2009/127/EC)  
2014/30/EU  
2011/65/EU

EN 60335-1	EN 55014-1
EN 60335-2-69	EN 55014-2
EN 62233	EN 61000-3-2
EN 50581	EN 61000-3-3

- IT** Il fascicolo tecnico si trova presso  
**EN** Technical booklet at  
**FR** Dossier technique auprès de:  
**DE** Die technische Aktenbündel befindet sich bei  
**ES** El manual técnico se encuentra en:  
**NL** Technisch dossier bij:  
**PT** Processo técnico em:  
**CS** Technická dokumentace se nachází ve firmě  
**DA** Det tekniske dossier findes hos  
**EL** Φάκελος technique από:

Pegognaga | 2020/02/17

Giancarlo Lanfredi  
(Legal Representative  
Lavorwash S.p.A.)

LAVORWASH S.p.a. Via J.F.Kennedy, 12 - 46020 Pegognaga (MN) ITALY



**LAVORWASH S.p.a.** Via J.F.Kennedy, 12 - 46020 Pegognaga (MN) ITALY

- FI** EY/EU-vaatimusten mukaisuusvakuutus direktiivien (ja niiden muutosten) mukaan:
- LV** CE/EU ATBILSTĪBAS DEKLARĀCIJA atbilst direktīvām EC un to turpmākajiem labojumiem:
- NO** EF/EU-SAMSVARSERKLÆRING i samsvar med direktivene (og senere endringer):
- PL** DEKLARACJA ZGODNOŚCI CE/UE spełnia wymagania Dyrektyw (wraz z kolejnymi zmianami):
- RU** ДЕКЛАРАЦИЯ СООТВЕТСТВИЯ ЕС/ЕУ в соответствии с Директивой (и последующими изменениями):
- SL** IZJAVA ES/EU O SKLADNOSTI v skladu z direktivami (in sledecimi spremembami):
- SV** EG/EU-FÖRSÄKRAN OM ÖVERENSSTÄMMElse i enlighet med direktiven (och efterföljande ändringar):
- BG** ДЕКЛАРАЦИЯ ЗА СЪОТВЕТСТВИЕ ЕС/ЕУ: Отговаря на директиви и последващи модификации
- HR** CE/EU-IZJAVA O SKLADNOSTI: je u skladu sa direktivama, te njihovim naknadnim modifikacijama
- TR** UYGUNLUK BEYANI CE/EU aşağıdaki CE/EU Direktifleri ile müteakip deęişikliklerine uygun olduęunu beyan eder:

- |                     |  |                       |                 |
|---------------------|--|-----------------------|-----------------|
| <b>FI</b> TUOTE:    | <b>MÄRKÄ/KUIVAIMURI</b>                                  | <b>MALLI -TYYPPI:</b> |                 |
| <b>LV</b> PRODUKTS: | <b>PUTEKLŠCĒJS ŠKIDRUMU UN SAUSU NETĪRUMU SAVĀKŠANAĪ</b> | <b>MODELIS, TIPS:</b> |                 |
| <b>NO</b> PRODUKT:  | <b>STØVSUGING-VANNSUGING</b>                             | <b>MODELLTYPE:</b>    | <b>P82.0604</b> |
| <b>PL</b> PRODUKT:  | <b>ODKURZACZ DO PYŁÓW I CIECZY</b>                       | <b>MODEL-TYPU:</b>    |                 |
| <b>RU</b> АППАРАТ:  | <b>ПЫЛЕСОС ДЛЯ ВЛАЖНОЙ И СУХОЙ УБОРКИ</b>                | <b>МОДЕЛЬ-ТИП:</b>    |                 |
| <b>SL</b> PROIZVOD: | <b>SESALNIK ZA PRAH, SESALNIK ZA TEKOČINE</b>            | <b>MODEL-VRSTE:</b>   |                 |
| <b>SV</b> PRODUKT:  | <b>VÅT- OCH TORRDAMMSUGARE</b>                           | <b>MODELL-TYP:</b>    |                 |
| <b>BG</b> ПРОДУКТ:  | <b>ПРАХОСМУКАЧКА ЗА МОКРО И СУХО ПОЧИСТВАН</b>           | <b>МОДЕЛ-ТИП:</b>     |                 |
| <b>HR</b> PROIZVOD: | <b>USISAVAČ PRAŠINE, USISAVAČ TEKUĆINE</b>               | <b>MODEL-TIP:</b>     |                 |
| <b>TR</b> ÜRÜN:     | <b>KURU / ISLAK ELEKTRİK SÜPÜRGESİ</b>                   | <b>MODEL-TİPİ:</b>    |                 |

**FI** On yhdenmukainen EY/EU direktiivien ja niitä seuraavien standardimuutosten kanssa. **LV** atbilst direktīvām EK un ES un to turpmākajiem labojumiem, kā arī standartiem EN, un to turpmākajiem labojumiem. **NO** er i overensstemmelse med EF/EU direktivene, og senere endringer, samt med standardene og senere endringer. **PL** jest zgodny z dyrektywami CE/UE i ich późniejszymi zmianami, oraz z normami EN i ich późniejszymi zmianami. **RU** соответствует требованиям директив EC/EU и последующих модификаций, EN и стандартам, и последующих модификаций. **SL** V skladu z direktivami in njunimi kasnejšimi spremembami ter s standardi ES/EU, in z njihovimi kasnejšimi spremembami. **SV** Överensstämmer med EG/EU direktiven och dess följande modifieringar och standarderna och dess följande modifieringar. **BG** Отговаря на директиви EC/EU и последващи модификации и норми EN. **HR** je u skladu sa direktivama CE/EU, te njihovim naknadnim modifikacijama te standardima EN, njihovim naknadnim modifikacijama. **TR** Direktiflerine CE/UE ve sonraki güncellemeleri ile standartlarına ve sonraki güncellemelerine uygun olduğunu beyan eder.

2006/42/EC (+2009/127/EC)  
2014/30/EU  
2011/65/EU

EN 60335-1	EN 55014-1
EN 60335-2-69	EN 55014-2
EN 62233	EN 61000-3-2
EN 50581	EN 61000-3-3

- |   |  |
|---|--|
| <b>FI</b> Tiedoston tehniique alkaen:                   | <b>SV</b> Technisch dossier bij:               |
| <b>LV</b> Tehniskā dokumentācija iegūstama              | <b>BG</b> Технически файл при                  |
| <b>NO</b> File thecniique fra:                          | <b>HR</b> Tehnički akti nalaze se pri poduzeću |
| <b>PL</b> Dokumentacja techniczna znajduje się w firmie | <b>TR</b> Teknik fasikül                       |
| <b>RU</b> Технические брошюры на                        |  |
| <b>SL</b> Tehnični akti so pri podjetju                 |  |

Pegognaga 2020/02/17

Giancarlo Lanfredi  
(Legal Representative  
Lavorwash S.p.A.)

**LAVORWASH S.p.a.** Via J.F.Kennedy, 12 - 46020 Pegognaga (MN) ITALY

